

# DENON

## DCD-720AE / DCD-520AE

CD播放机

# 操作说明书

## □ 安全注意事项



**注意：**  
为防电击，请勿打开机盖(或后盖)。本机内部无使用者可以维修的部件。请委托有资格的技术人员进行维修。

 等边三角形中有箭头闪电标号的图形表示警告使用者在产品内有非绝缘的“危险电压”，可能会对人体造成很大的电击危险。

 等边三角形中有感叹号的图形表示警告使用者该设备在操作与维护(维修)方面应严格按照所附设备说明书。

**警告：**  
为防止火灾或电击，请勿将本机暴露于雨中或潮湿的处所。  
仅适用于海拔2000m以下地区安全使用。  
仅适用于非热带气候条件下安全使用。

## □ 使用注意事项

**警告**

- 避免高温。  
装于机架时应允许充分散热。
- 小心操作电源线。  
从插座上拔出电源线时应抓住插头将其拔出。
- 勿将本机放置于湿度很高或多尘的位置。
- 长时间不使用本机时须拔下电源插头。
- 勿阻塞机壳的通风孔。
- 勿使异物掉入机内。
- 勿使杀虫剂、苯和稀释剂与机箱接触。
- 切勿拆解或以任何方式改装本机。
- 不得用报纸、桌布或窗帘等物品覆盖通风口，以免妨碍通风。
- 不得将点燃的蜡烛等明火源放置在本机上。
- 请留意和遵守当地有关电池处置的法规条例。
- 请勿使液体滴落或喷洒到本机上。
- 请勿将花瓶等装有液体的物体放置在本机上。
- 请勿用湿手操作主电源线。
- 当开关位于“关闭”位置时，设备并未与主电源彻底切断。
- 应将本设备安装在电源附近，以便于接入电源。
- 不要让本器材暴露于雨水、湿气、滴水或溅水之中。
- 电池不要存放在阳光直射或靠近高热源的位置，例如靠近加热器。

## □ 安装注意事项

**注意：**为了完全切断本机的电源，请从墙上插座中拔出插头。电源插头用于完全中断机器的电源供应，必须置于使用者容易接近的地方。

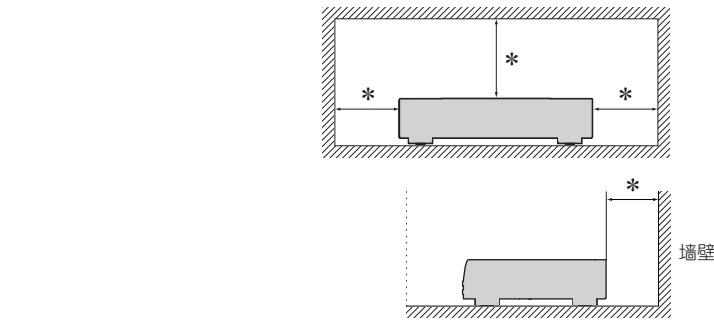

\* 为确保适当的散热，请勿将本机安装在狭小的空间内，例如书柜或类似的封闭空间中。

- 建议超过0.1m。
- 请勿将任何其它设备放置在本机上。

• 执行的国家标准编号

GB8898-2011  
GB13837-2003  
GB17625.1-2003

制造商： 日本天龙马兰士集团有限公司  
制造厂： 亚南电子(东莞)有限公司  
广东省东莞市寮步镇新城工业区

「根据电子信息产品污染控制管理办法的有毒·有害物质或元素的标识表」

零部件名称	对象零部件	有毒有害物质或元素						备注
		铅 (Pb)	汞 (Hg)	镉 (Cd)	六价铬 (Cr6+)	多溴联苯 (PBB)	多溴二苯醚 (PBDE)	
电路板	电路板组件, 安装·插入零部件, 电路板(不包括特定电子零部件)	×	○	×	○	○	○	
机芯单元	HDD、DVD、CD等的机芯·激光组件	×	○	○	○	○	○	
机壳	顶盖, 底盖, 底壳, 框架, 垫片, 螺丝等(金属, 塑胶), (包含的接合材料)	×	○	○	○	○	○	
显示器	FL, LCD显示器	×	○	○	○	○	○	
特定电子零部件	变压器, 插入物, 电源插座, 电源用大型电解质电容器等电子零部件, 机内连接线	×	○	○	○	○	○	
附件	遥控器/AC适配器、电源线、RCA信号线等附件, 包装	×	○	○	○	○	○	

备注:  
 ○: 在该零部件的所有均质材料中的有毒有害物质的含量不超过在SJ/T11363-2006标准规定的限量要求  
 ×: 在该零部件中至少一种均质材料中的有毒有害物质的含量超过在SJ/T11363-2006标准规定的限量要求(×判定: 包括EU RoHS的豁免项目)



此标志是根据2006年2月28日颁布的《电子信息产品污染控制管理办法》，以及《电子信息产品污染控制标识要求》，适用于在中国销售的电子信息产品的环保使用期限。在此产品相关的安全和使用上遵守注意事项，在从生产日期起计算的此年限内，产品中的有害物质不会往外泄漏，或者引起突然变异而给环境污染，人体或财产带来重大影响。另外，包装在一起的电池等消耗品的环保期限是技术寿命5年。适当地使用完后废弃的情况，请协助遵守各自自治体的电子信息产品回收·再利用相关的法律·规定。

# 序言

感谢您选购DENON产品。为确保正确操作，在使用本产品前请仔细阅读说明书。  
阅读之后，请务必妥善保管以备将来参考。

## 目录

序言	1
附件	1
特点	2
操作注意事项	2

## 准备工作

连接方法	4
用于连接的电缆	4
连接双声道音频放大器	4
连接到数字录音设备	4
将iPod或USB存储设备连接至iPod/USB端口（仅限DCD-720AE）	5
连接电源线	6
设置自动待机模式	6

## 操作方法

播放	8
开启电源	8
播放CD	8
播放MP3和WMA文件	9
播放iPod®（仅限DCD-720AE）	10
播放USB存储设备（仅限DCD-720AE）	11
在播放过程中启用的操作	12
使用定时器播放功能	14

信息	15
部件名称与功能	16
前面板	16
显示屏	17
后面板	17
遥控器	18
其他信息	20
可播放的媒体	20
使用媒体的注意事项	22
术语解释	23
故障诊断	24
规格	25

## 附件

请检查并确认本产品附带下列部件。

① 操作说明书	1
② 产品保修卡	1
③ 维修站列表	1
④ 遥控器 (RC-1173)	1
⑤ R03/AAA电池	2
⑥ 音频电缆	1

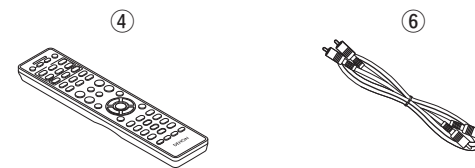

## 特点

### AL32处理 (仅限DCD-720AE)

配备AL32处理, DENON's自有模拟波形再现技术。  
通过将16位数字数据扩展到32位, 增强了微弱信号的再现性。

### 高精度32位/192 kHz D/A转换

配备高精度32位/192 kHz兼容的D/A转换器, 用于将模拟信号转换为数字数据 (对于DCD-720AE, 用AL32处理扩展)。

### USB和iPod直入播放 (仅限DCD-720AE)

前面板上安装USB端口。通过连接USB播放器或USB存储设备, 可播放MP3/WMA文件。

使用iPod附带的USB电缆连接iPod。iPod、USB播放器或USB存储设备中的音乐文件通过数字信号传输, 使用本机的自有音频电路可以提供出色的音质。

### 16字符/2行的大显示屏

在MP3或iPod的播放过程中, 文本信息呈现在大显示屏上。

### 减少待机期间的功耗



出于环保考虑, 待机功耗已降至0.3 W或更低。

## 操作注意事项

- **开启电源开关前**  
请再次检查所有连接是否正确, 连接电缆是否正常。
- 即使将本机设定为候用模式, 某些电路中仍通电。当旅行或长时间离家时, 请务必将电源线从电源插座上拔下。
- **通风良好**  
如果将本机长时间放置在充满香烟等烟雾的房间内, 激光光头的表面会附着灰尘, 导致其无法正常接收信号。
- **关于冷凝**  
如果本机内部和环境之间存在较大温差, 则本机内部的运转部件上可能会产生冷凝(结露), 导致本机无法正常运转。  
如果发生这种情况, 请断开电源并将本机搁置1到2个小时, 然后等到几乎没有温差时再使用本机。
- **使用移动电话的注意事项**  
在本机附近使用移动电话可能会导致噪音。如果发生这种情况, 请远离本机使用移动电话。
- **移动本机**  
请断开电源并从电源插座上拔掉电源线。接着, 在移动本机之前请断开接至其它系统设备的连接电缆。
- **爱护本机**
  - 请用软布擦拭和清洁机身及控制面板。
  - 使用化学清洁剂时, 请遵守使用说明。
  - 苯、油漆稀释剂或其它有机溶剂以及杀虫剂等若与本机接触, 可能会导致本机材质发生变化和褪色, 因此请勿使用。

## 准备工作

此处，我们介绍本机的连接和设置方法。

- 连接方法  [第4页](#)
- 设置自动待机模式  [第6页](#)

# 连接方法

操作说明书中描述了所有兼容音频信号格式的连接方法。请选择适合所连接设备的连接类型。

## 注

- 所有连接完成之前，请勿插上电源线。
- 在连接时，请同时参阅其它设备的操作说明书。
- 请务必正确连接左声道和右声道(左接左，右接右)。
- 请勿将电源线与连接电缆缚在一起，否则会产生交流声或噪音。

## 用于连接的电缆

根据连接的设备选择电缆。

音频电缆(附带)	
音频电缆	
音频电缆(另售)	
光纤电缆	
电缆(另售)	
USB电缆 (随iPod提供)	

## 连接双声道音频放大器

本连接方法可使用双声道音频设备播放本机音频。

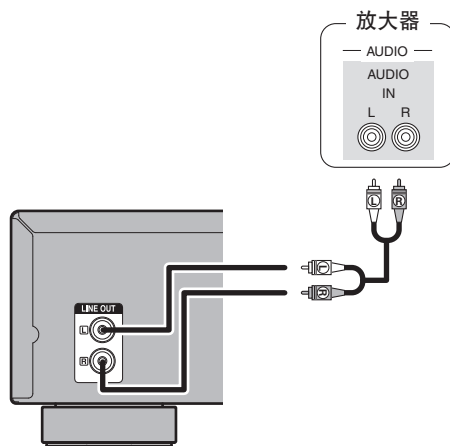

## 连接到数字录音设备

此连接用于录制来自本机的音频，它使用具有光纤数字音频输入接口的音频设备。

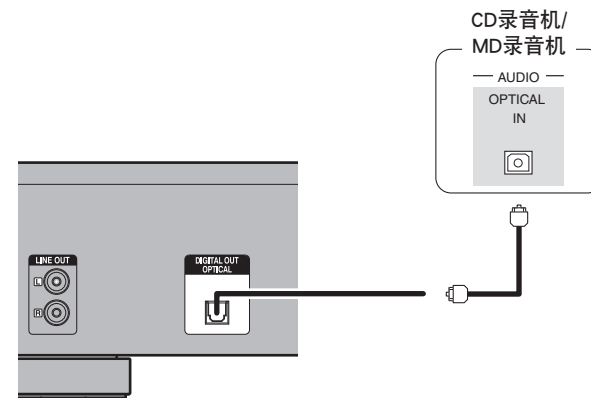

□ 连接光纤数码输出端子与光纤传输电缆(另售)时

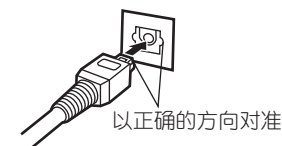

使形状匹配，然后牢固地插入。

## 将iPod或USB存储设备连接至iPod/USB端口（仅限DCD-720AE）

- 您可以欣赏存储在USB存储设备上的音乐、视频和照片。
- 有关操作说明，请参阅“播放iPod®（仅限DCD-720AE）”（[图10](#)第10页）或“播放USB存储设备（仅限DCD-720AE）”（[图11](#)第11页）。

### 连接用电缆

若要将iPod连接至本机，请使用iPod附带的USB电缆。

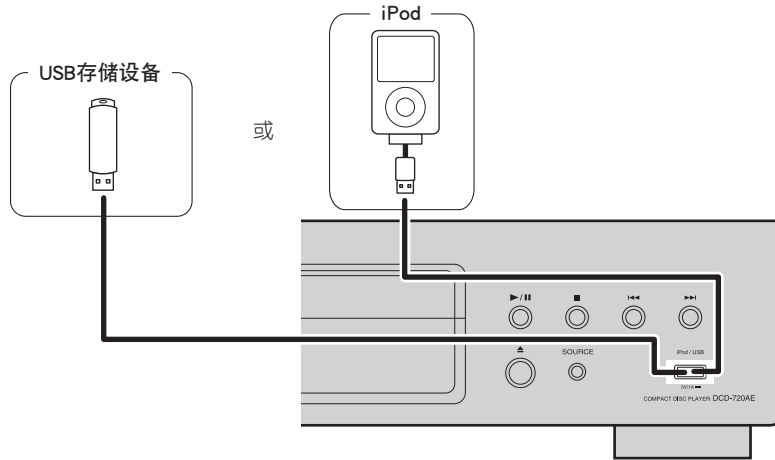

DENON不保证所有USB存储设备都能运行或接收功率。如果使用AC适配器可连接到的便携式USB连接类型的HDD来供电，请使用AC适配器。

### 注

- USB存储设备无法通过USB集线器正常工作。
- 如果通过USB电缆将本机的USB端口连接到PC，则无法使用本机。
- 连接USB存储设备时，不要使用延长电缆。这可能会导致无线电干扰其他设备。
- 连接iPhone到本机时，请将iPhone与本机至少保持20厘米。如果iPhone与本机靠得太近而此时iPhone接到电话，可能会从设备输出噪音。
- 如果使用长度超过2米的iPod电缆(市售)连接iPod，则可能无法正确播放声音。在这种情况下，请使用真品iPod电缆或短于1米的电缆。

### 支持的iPod型号

#### • iPod classic



iPod classic  
80GB



iPod classic  
160GB (2007)



iPod classic  
160GB (2009)

#### • iPod nano



iPod nano  
3rd generation  
(video)  
4GB 8GB



iPod nano  
4th generation (video)  
8GB 16GB



iPod nano  
5th generation (video camera)  
8GB 16GB



iPod nano  
6th generation  
8GB 16GB

#### • iPod touch



iPod touch  
1st generation  
8GB 16GB 32GB



iPod touch  
2nd generation  
8GB 16GB 32GB



iPod touch  
3rd generation  
32GB 64GB



iPod touch  
4th generation  
8GB 32GB 64GB

#### • iPhone



iPhone  
4GB 8GB 16GB



iPhone 3G  
8GB 16GB



iPhone 3GS  
8GB 16GB 32GB



iPhone 4  
8GB 16GB 32GB



iPhone 4S  
16GB 32GB 64GB

(截至到2012年6月)



## 连接电源线

在完成所有连接后，将电源插头插入电源插座。

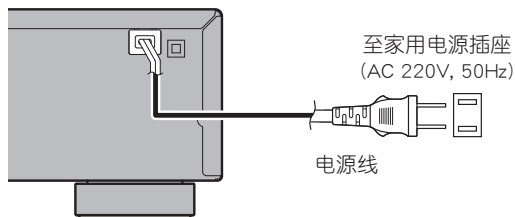

### 注

- 在完成所有连接之前，请勿插上电源线。
- 牢固地插入插头。连接松动将产生噪音。
- 在本机运行时不要拔下电源线。

## 设置自动待机模式

在自动待机为ON时，如果持续约30分钟处于无操作的停止模式，本机将自动进入待机模式。

- 默认设置为“On”。

### 按住POWER 至少5秒。

- 自动待机模式在Off和On之间切换。
- 在待机期间，电源指示灯指示自动待机模式Off/On，如下所示：

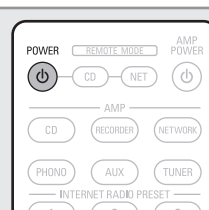

自动待机模式“关闭”  
“亮起红色”



自动待机模式“打开”  
“熄灭”

- 在自动待机模式设置期间，电源指示灯闪烁红色。



- 如果您在本机处于ON状态时设置自动待机模式，本机将在完成自动待机模式设置后立即进入待机模式。
- 当iPod正在充电时，本机在充电后进入待机模式。

### 注

如果在远程模式下将iPod连接到本机，本机将无法进入待机模式（即使在无操作的停止模式持续超过约30分钟）。

## 操作方法

此处，我们介绍如何更好地利用本机的功能和操作。

● 播放  第8页

# 播放

## 开启电源

使用遥控器之前请插入电池(☞第19页“安装电池”)。

### 按POWER 键开机。

- 电源指示灯以绿色亮起，且电源开启。

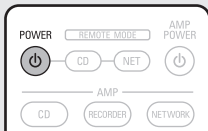

- 如果无光碟加载，显示“NO DISC”消息。

## 将电源切换至候用模式时

### 按POWER 键。

电源设置为待机模式。

#### 【电源指示灯状态】

- 正常待机：红色
- 自动待机模式：熄灭
- 充电待机模式：橙色

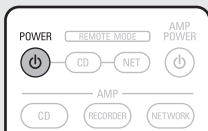

### 关闭电源

按主机上的。

- 电源指示灯熄灭，电源也会关闭。



- 确保先停止播放再关闭电源。
- 确保在关闭电源之前完全关闭光盘托盘。

#### 注

即使电源处于待机模式，仍继续对一些电路供电。当长时间离家或去度假时，请按主机上的关闭电源，或从电源插座拔下电源线。

## 播放CD

### 1 按POWER 键开机。

### 2 按SOURCE以将播放媒体模式设置为“DISC”。

### 3 按本机上的打开光盘托盘并插入光盘。

### 4 按键。

- ▶指示灯变亮。
- 光盘托盘关闭，并开始播放。

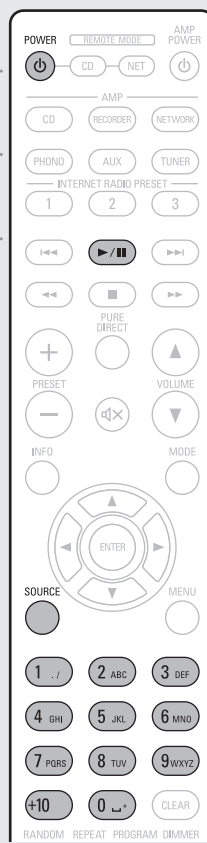

### 播放特定曲目

按0 - 9和+10选择曲目。

【示例】：曲目4：按4。

【示例】：曲目12：按+10和2。

### 在播放期间允许进行的操作(☞第12页)

#### 注

不要在光盘托盘中放置任何异物。否则可能损坏光盘托盘。

# 播放MP3和WMA文件

因特网上有许多音乐发布网站，您可以从中下载MP3或WMA (Windows Media®Audio) 格式的音乐文件。从这些网站下载的音乐(文件)可以存储到CD-R或CD-RW光盘上并在本机上播放。

“Windows Media”和“Windows”是Microsoft Corporation of the United States在美国和其它国家的注册商标或商标。

## 播放MP3和WMA文件

1 按POWER 打开本机电源。

2 将包含MP3或WMA格式音乐文件的CD-R或CD-RW光盘插入光盘托架。

3 按MODE选择文件夹模式或光盘模式。

### 关于显示画面

- 当选中“Folder mode”时“FLD”指示灯变亮。播放选定文件夹中的所有文件。
- 当选中“Disc mode”时“FLD”指示灯熄灭。播放选定文件夹和文件后，播放所有文件夹中的所有文件。

4 使用△▽键选择要播放的文件夹。

5 使用|◀◀, ▶▶|, ◀或▶选择要播放的文件。

6 按▶/||。开始播放。



### 要在播放时切换文件夹或文件

- 文件夹  
使用△▽选择文件夹，然后按ENTER。
- 文件  
使用◀▶键选择所需的文件，然后按ENTER。  
还可使用|◀◀, ▶▶|键选择文件，或使用0 - 9, +10键选择文件编号。
- 装入光盘时自动设置文件编号。



无法播放受版权保护的文件。(显示“不支持”。)

请注意，根据用于烧录的软件和其他条件，某些文件可能无法播放或正确显示。

### 切换显示窗

播放期间，按INFO键。

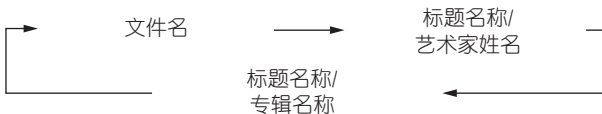

- 播放器可以显示下列字符：

ABCDEFGHIJKLMNOPQRSTUVWXYZ  
 abcdefghijklmnopqrstuvwxyz  
 0123456789  
 ! " # \$ % & ; < > ? @ [ ] \_ ' { } ~ ^ ' ( ) \* + , - . / = (空格)

### 重复播放

- 按REPEAT键。
- 在各自的重复模式下开始播放。
- “Folder mode”和“Disc mode”中的可选重复模式有所不同。

### 选择“Folder mode”时



- ↻ 1 FLD 仅重复播放选定的曲目。
- ↻ FLD 重复播放选定文件夹中的所有文件。
- FLD 文件夹模式播放继续进行。

### 选择“Disc mode”时

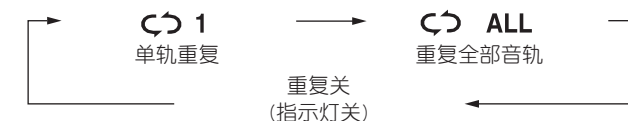

- ↻ 1 仅重复播放选定的曲目。
- ↻ ALL 重复播放选定文件夹中的所有文件。
- Repeat off 文件夹模式播放继续进行。

### 在播放过程中启用的操作 (第12页)

#### 注

不能对MP3/WMA光盘进行播放编排。

# 播放iPod® (仅限DCD-720AE)

使用本机，您可以在iPod上听音乐，还可以使用主机或遥控器操作iPod。



“Made for iPod” means that an electronic accessory has been designed to connect specifically to iPod and has been certified by the developer to meet Apple performance standards.

Apple is not responsible for the operation of this device or its compliance with safety and regulatory standards.

iPod is a trademark of Apple Inc., registered in the U.S. and other countries.

- iPod只能用于复制或播放不受版权保护的内容，或法律允许为个人使用而复制或播放的内容。务必遵守适用的版权法。

## 播放iPod®

**1** 按POWER 打开本机电源。

**2** 按MODE键选择显示模式。  
每次按下该按键，模式都会切换。



显示模式		浏览模式	远程模式
显示位置		主机显示	iPod显示
可播放文件	音频文件	✓	✓
	视频文件		✓
活动按键	遥控器	✓	✓
	iPod®		✓

**3** 使用△▽键选择项目，然后按ENTER或▷键选择要播放的音乐文件。

**4** 按▶/||键开始播放。

### 断开iPod

- ① 按■。
- ② 从iPod/USB端口断开USB电缆连接。

### 切换显示窗 (仅限浏览模式)

- 播放期间，按INFO键。
- 每次按该按键时，显示窗都会切换。



### 遥控器与iPod按键关系

遥控器按键	iPod按键	本机上的操作
▶/	▶	播放曲目 • 在远程模式下播放/暂停
◀◀, ▶▶	◀◀, ▶▶	从头播放音轨/播放下一首音轨
◀◀, ▶▶ (长按)	◀◀, ▶▶ (长按)	快退音轨/快进音轨
◀, ▶	点击旋轮	选择项目
◀	MENU	显示菜单或返回到上一菜单
▷或ENTER	选择	输入选择或播放音轨
MODE	—	在浏览模式和远程模式之间切换
RANDOM	—	切换乱序功能
REPEAT	—	切换重复功能

### 在播放过程中启用的操作 (☞第12页)

#### 注

- 对于任何iPod数据损失，DENON不承担任何责任。
- 根据iPod的类型和软件版本不同，某些功能可能无效。

# 播放USB存储设备（仅限DCD-720AE）

## 播放储存在USB存储设备上的文件

1 按POWER 打开本机电源。

2 按SOURCE将播放媒体模式设置为“USB”。

3 按MODE选择文件夹模式或光盘模式。

□ 关于显示

• 选择“Folder mode”时

“FLD”指示灯变亮。

播放选定文件夹中的所有文件。

• 选择“Disc mode”时

“FLD”指示灯熄灭。

播放选定文件夹和文件后，播放所有文件夹中的所有文件。

4 使用△▽选择要播放的文件夹。

5 使用|◀◀, ▶▶|, ◀或▶选择要播放的文件。

6 按▶/||。开始播放。



## 断开USB存储设备连接

① 按■。

② 确保USB存储设备上的通信指示灯不闪烁，然后断开USB存储设备连接。

## □ 要在播放时切换文件夹或文件

• 文件夹

使用△▽选择文件夹，然后按ENTER。

• 文件

使用◀▶键选择所需的文件，然后按ENTER键。

还可使用|◀◀, ▶▶|键选择文件，或使用0-9, +10键选择文件编号。

• 加载USB存储设备时自动设置文件编号。

## □ 切换显示窗

播放期间，按INFO键。

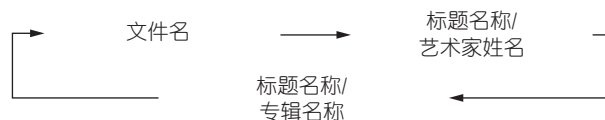

• 播放器可以显示下列字符：

```

ABCDEFGHIJKLMNPOQRSTUVWXYZ
abcdefghijklmnopqrstuvwxyz
0123456789
!"#$%&:;<>?@[ ]_`{|}~^'()*+,-./= (空格)

```

## □ 在播放过程中启用的操作 (☞ 第12页)



• USB存储设备不能通过USB集线器工作。

• DENON不保证所有USB存储设备都能工作或被供电。当使用USB连接类型的便携式硬盘（可通过连接AC适配器为其供电）时，我们建议使用AC适配器。

### 注

对于将USB存储设备连接到本机使用时造成的任何数据损失或损坏，DENON不承担任何责任。

# 在播放过程中启用的操作

## 暂停播放

在播放过程中按▶/||。

||指示灯变亮。

· 若要恢复播放，请按▶/||键。

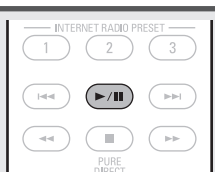

## 快进和快退（搜索）

在播放期间，按◀◀或▶▶。

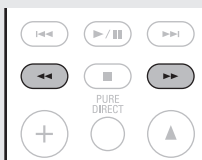

## 停止播放

在播放过程中按■。

播放停止。

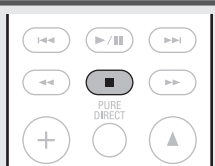

## 切换纯直通模式

在停止模式下，按PURE DIRECT。



· 在纯直通模式下，本机处于以下状态：

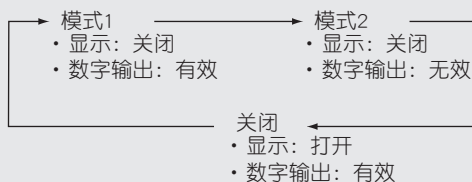

## 移至音轨开头（跳过）

在播放期间，按|◀◀或▶▶|。

· 跳过光盘上的曲目（曲目数量等于按下按钮的次数）。

· 在返回方向按一次，播放将返回当前播放曲目的开头。



## 切换显示窗

按INFO键。

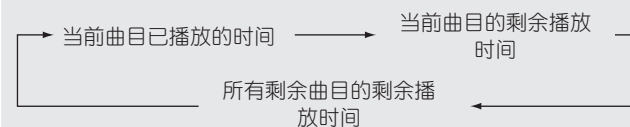

· 每次按该按键时，显示窗都会切换。

## 以随机顺序播放（随机播放）

1 在停止模式下，按RANDOM。  
“RANDOM”指示灯变亮。

2 按▶/||。  
曲目开始按随机顺序播放。



### 继续正常播放

在停止模式下，按RANDOM。  
“RANDOM”指示灯熄灭。



在随机播放过程中按下REPEAT时，曲目在本轮播放后会以不同的随机顺序播放。

### 注

在随机播放过程中无法直接搜索。

## 重复播放（重复播放）

### 按REPEAT键。

在各自的重复模式下开始播放。



- 每次按下按钮，重复模式都会改变。



- 仅重复播放1个音轨。
- 重复播放所有音轨。
- 继续正常播放。

## 以特定顺序播放曲目（编排播放）

最多可对25个曲目进行编序。

### 1 在停止模式下，按PROGRAM键。

“PGM”指示灯变亮。

### 2 使用0-9和+10选择曲目。

【示例】

要按照曲目3, 12, 7的顺序编排曲目：  
按**3**, **+10**, **2**和**7**。

### 3 按▶/||键。

开始以编排顺序播放。



#### ❑ 清除编排的上一个音轨

停止时，按**CLEAR**。

每次按下该按键将清除所编排的上一个音轨。

#### ❑ 清除编排的所有音轨

停止时，按**PROGRAM**键。



- 如果在编排播放过程中按下**REPEAT**，则按编排顺序重复播放编排的曲目。
- 如果在编排播放过程中按下**RANDOM**，则按随机顺序播放编排的曲目。

## 切换显示屏亮度

### 按DIMMER键。

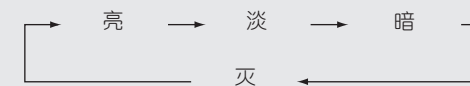
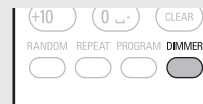

- 每次按下该按键，显示屏的亮度将会切换。

## 使用耳机（仅限DCD-720AE）

将耳机（单独出售）插入PHONES插孔中。

#### ❑ 调节音量

调整本机的**PHONES LEVEL**。

**注**

为防止听力损伤，使用耳机时请勿过度升高音量。



## 使用定时器播放功能

**1** 打开所连接组件的电源。

**2** 将放大器的功能切换为从连接的装置输入。

**3** 加载光盘或连接iPod或USB存储器。

**4** 根据需要设置音频计时器的时间。

• 另请参阅音频定时器的使用说明。



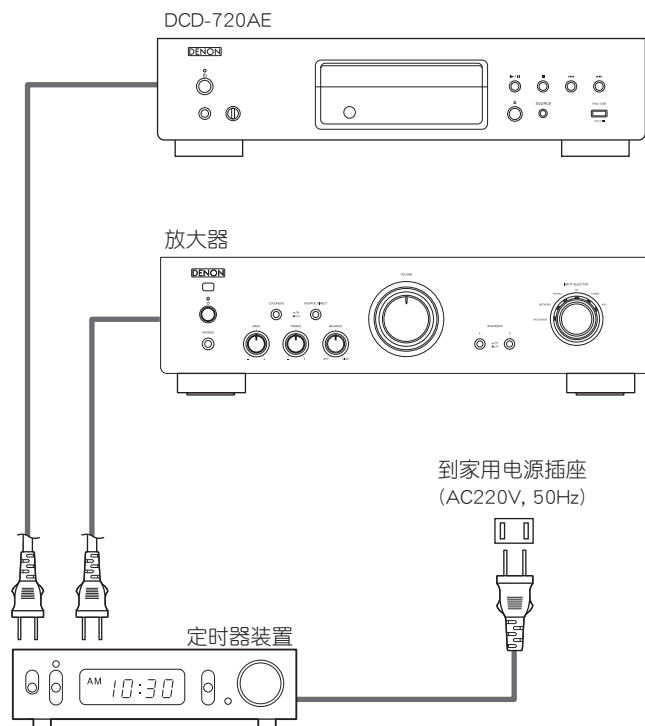

**5** 将计时器设置为“ON”。  
连接到定时器的组件的电源关闭。

• 当到达设定的时间时，不同组件的电源自动打开并从第一首曲目开始播放。



## 信息

本小节介绍与本机相关的各种信息。  
如有需要，请参阅此处信息。

- 部件名称与功能  [第16页](#)
- 其他信息  [第20页](#)
- 故障诊断  [第24页](#)
- 规格  [第25页](#)
- 索引  [第26页](#)

# 部件名称与功能

关于未在此处说明的按键，请参阅（ ）页。

## 前面板

### □ DCD-720AE

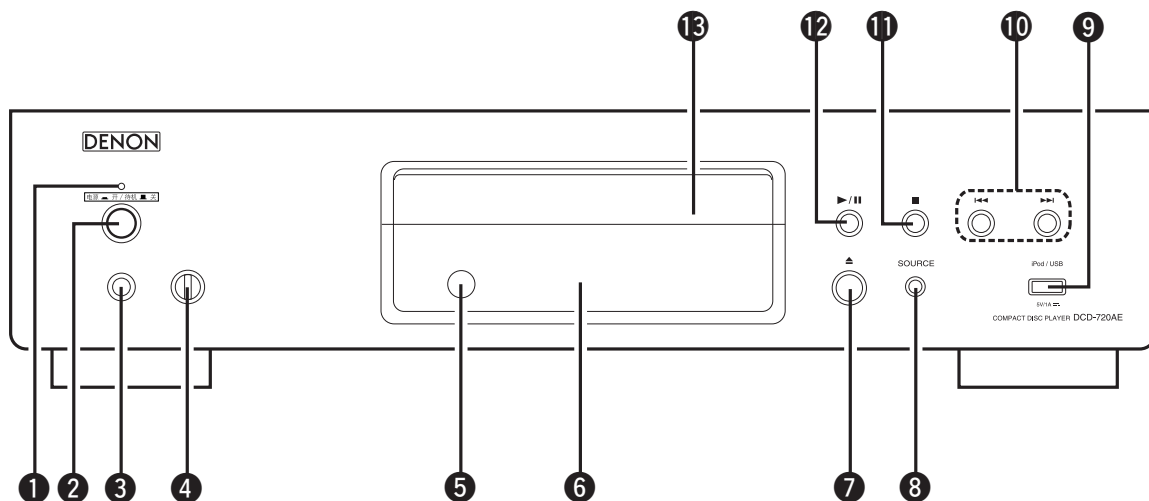

- ① 电源指示灯 ..... (8)  
【电源指示灯状态】
  - 通电：绿色
  - 正常待机：红色
  - 自动待机模式：熄灭
  - 充电待机模式：橙色（仅限DCD-720AE）
  - 电源关闭：熄灭
- ② 电源操作键 (⏻) ..... (8)
- ③ 耳机插孔 (PHONES) ..... (13)
- ④ 耳机音量控制旋钮 (PHONES LEVEL) ..... (13)
- ⑤ 遥控感应窗 ..... (19)
- ⑥ 显示屏 ..... (17)
- ⑦ 光碟托盘打开/关闭键 (⏏) ..... (8)
- ⑧ SOURCE (音源) 键 ..... (8, 11)
- ⑨ iPod/USB端口 ..... (5)
- ⑩ 后退跳读/前进跳读键 (⏮, ⏭) ..... (9, 10, 11)
- ⑪ 停止键 (■) ..... (10, 11)
- ⑫ 播放/暂停按钮 (▶/⏸) ..... (10, 11)
- ⑬ 光碟托盘

### □ DCD-520AE

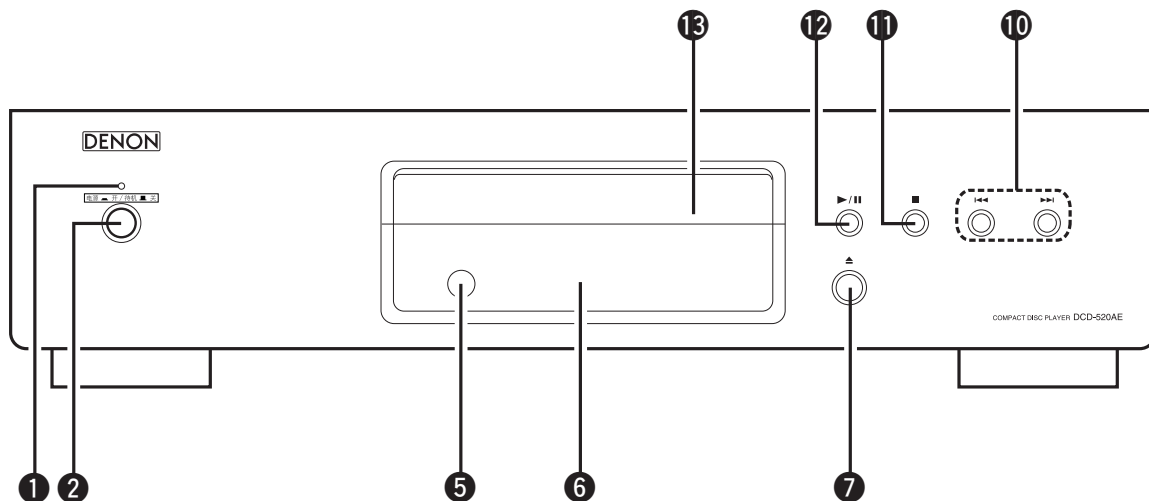

## 显示屏

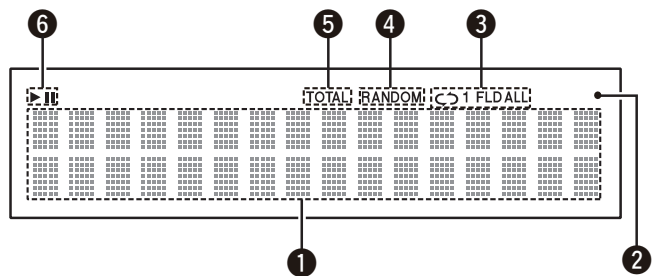

- ① 信息显示屏  
显示光碟的各种信息或已播放时间等。
- ② 遥控信号接收指示灯
- ③ 重复模式指示灯
- ④ RANDOM指示灯
- ⑤ 总数指示灯(TOTAL)  
当显示CD的曲目总数和总时间时变亮。
- ⑥ 播放模式指示灯  
▶：播放期间  
||：暂停期间

## 后面板

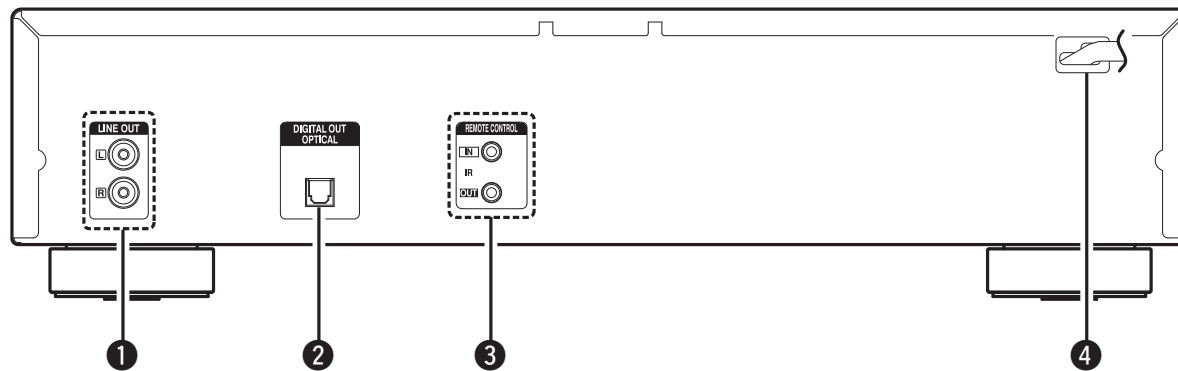

- ① 模拟音频连接器 (LINE OUT) ..... (4)
- ② 数字音频连接器 (DIGITAL OUT OPTICAL) ..... (4)
- ③ REMOTE CONTROL (房间至房间输入/输出) 插孔  
备用的扩展插孔。
- ④ 电源线 ..... (6)

# 遥控器

关于未在此处说明的按键，请参阅（ ）页。

## CD操作

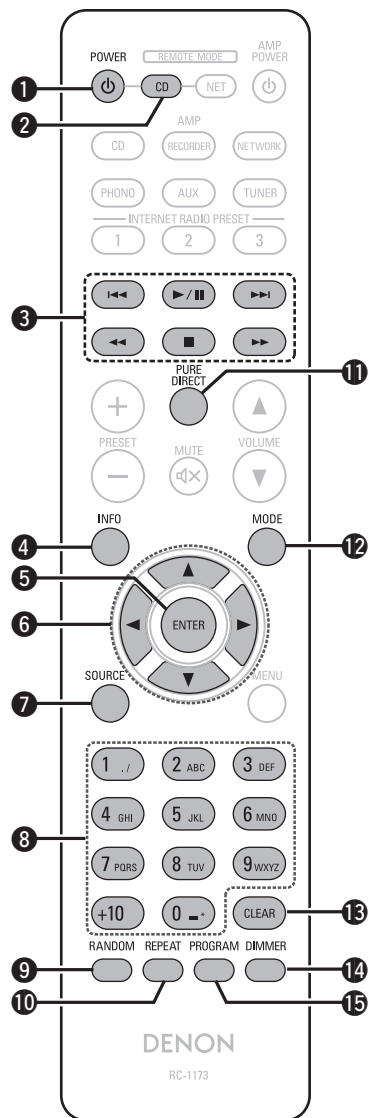

- ① POWER (电源) 键 (⏻).....(6, 8)
- ② REMOTE MODE (远程模式) 按键 (CD)
- ③ 系统按键.....(10, 11)
  - 跳读键 (⏮, ⏭)
  - 播放/暂停键 (▶/⏸)
  - 快退/快进键 (⏪, ⏩)
  - 停止键 (■)
- ④ 信息按键(INFO).....(12)
- ⑤ ENTER (确认) 键.....(9, 10, 11)
- ⑥ 光标键 (△▽◀▶)
- ⑦ SOURCE (音源) 按键.....(8, 11)
- ⑧ 数字键.....(8, 9, 10, 13)
- ⑨ RANDOM (随机) 键.....(10, 12, 13)
- ⑩ REPEAT (重复) 键.....(9, 10, 12, 13)
- ⑪ PURE DIRECT按钮.....(12)
- ⑫ MODE(模式)键.....(9, 10, 11)
- ⑬ CLEAR (清除) 键.....(13)
- ⑭ DIMMER (调光器) 键.....(13)
- ⑮ PROGRAM (程序) 键.....(13)

### □ 切换远程模式

要操作CD，请按**CD**以将遥控器切换到CD操作模式。

- **CD**灯变亮大约两秒。



使用放大器操作按钮操作放大器（即使遥控器操作模式为CD时）。

### 注

**NET, INTERNET RADIO STATION1~3, PRESET +, -和MENU**键无法使用

## AMP操作

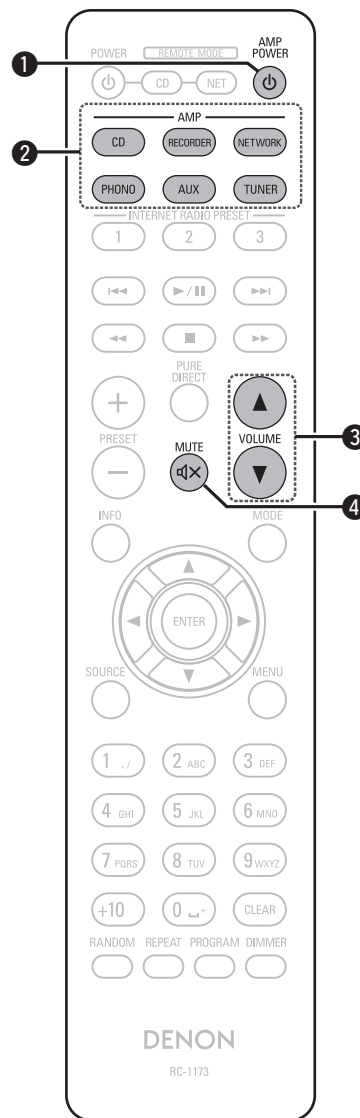

- ① AMP电源键 (⏻)
- ② AMP按键
- ③ 音量按键 (VOLUME ▲▼)
- ④ MUTE (静音) 键 (⏻)

## 安装电池

① 朝箭头方向滑动后盖将其取下。

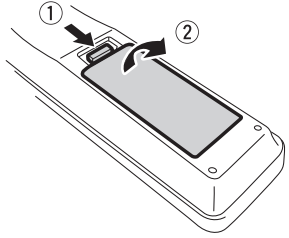

② 按电池匣内的标记所示方向装入两节电池。

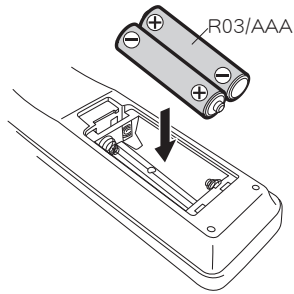

③ 将后盖装回。

### 注

- 在遥控器中装入指定的电池。
- 如发生即使将遥控器靠近本机操作而本机也不运转的情况时，应立即更换新电池。（附带的电池仅用于检验操作。）
- 装入电池时，请按电池匣内的 $\oplus$ 和 $\ominus$ 标记装入，以确保方向正确。
- 为防止损坏或电池漏液：
  - 请勿混用新旧电池。
  - 请勿使用两节不同类型的电池。
  - 请勿试图对干电池充电。
  - 请勿短接、拆卸、加热电池，或将电池投入火中。
- 请勿将电池放在阳光直射处或制热设备附近等高温场所。
- 如果电池漏液，请仔细擦去电池匣内的漏液，然后装入新电池。
- 如果打算长时间不使用遥控器，请从遥控器中取出电池。
- 请务必遵照有关废弃电池的地方条例来废弃旧电池。
- 如果使用了可充电电池，遥控器可能无法正常工作。
- 如果使用充电电池，遥控器可能无法正常工作。

## 遥控器的操作范围

操作遥控器时，请将其指向遥控感应窗。

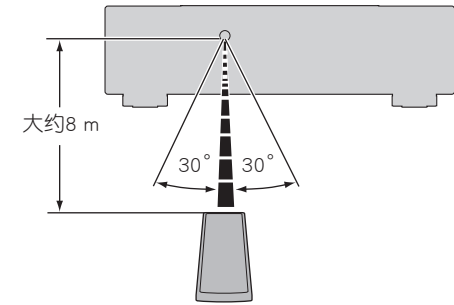

### 注

- 如果使遥控感应窗暴露于直射阳光、逆变式荧光灯发出的强烈人造光或红外光下，设备可能会功能异常，或者遥控器可能会无法操作。
- 如果用在各种设备（如显示器、3D眼镜、3D发射器等）之间传输无线电通信信号（如红外信号等）的3D视频设备，则由于这些无线电通信信号的干扰，遥控器可能无法执行操作。如果发生这种情况，请调整每个设备的3D通信的方向和距离，并确认遥控器操作不受这些信号影响。

## 可播放的媒体

### 光碟

可播放的媒体	
CD	
CD-R*	
CD-RW*	

#### 注

- 某些光盘和录制格式可能无法播放。
- 未完成 (Non-finalized) 光盘无法播放。

### 文件

可以播放用下述格式制作的CD-R和CD-RW光盘。

#### 写入软件格式

ISO9660级别1

- 当以其他格式写入时，光盘可能无法正确播放。

#### 可播放文件和文件夹的最大数量

文件和文件夹总数：512

文件夹数：256

#### 标记数据

ID3标记 (1.x版和2.x版)

META标记(兼容歌曲名称、艺术家和专辑名称)

可播放文件 (扩展名)	文件规格
MP3 (.mp3)	<ul style="list-style-type: none"> <li>• 采样率：32kHz、44.1kHz、48kHz</li> <li>• 比特率：32kbps到320kbps</li> <li>• 格式：MPEG1 音频层3</li> </ul>
WMA (.wma)	<ul style="list-style-type: none"> <li>• 采样率：32kHz、44.1kHz、48kHz</li> <li>• 比特率：64kbps到320kbps</li> <li>• 格式：Windows媒体音频</li> </ul>

#### 注

- 务必为文件指定“.mp3”或“.wma”的扩展名。其它扩展名的文件或不带扩展名的文件都不能播放。
- 您刻录的内容应该只供您个人使用，根据著作权法，未经著作权人许可，不得以其他方式使用。

### USB存储设备

#### USB兼容的文件系统

FAT16 或 FAT32

- 如果USB存储设备分为多个分区，只能选择第一个驱动器。

#### 可播放文件和文件夹的最大数量

文件和文件夹总数：255

文件夹数：255

#### 标记数据

ID3标记 (1.x版和2.x版)

META标记(兼容歌曲名称、艺术家和专辑名称)

可播放文件 (扩展名)	文件规格
MP3 (.mp3)	<ul style="list-style-type: none"> <li>• 采样率：32kHz、44.1kHz、48kHz</li> <li>• 比特率：32kbps到320kbps</li> <li>• 格式：MPEG1 音频层3</li> </ul>
WMA (.wma)	<ul style="list-style-type: none"> <li>• 采样率：32kHz、44.1kHz、48kHz</li> <li>• 比特率：64kbps到320kbps</li> <li>• 格式：Windows媒体音频</li> </ul>



本设备上只能播放不受版权保护的音乐文件。

- 从Internet的付费网站上下载的内容受版权保护。此外，根据计算机的设置，在计算机上从CD等媒体提取的WMA格式编码的文件可能受版权保护。

#### 注

- 当待机时插拔USB存储设备。如果在开机时插拔，录制的文件无法加载或可能造成损坏。
- 机器不兼容MP3播放器、数字相机、手机USB设备等。
- 本机不能用于USB设备充电。
- 本机不支持读卡器、USB延长线或USB集线器。

## MP3或WMA文件的MP3或WMA播放顺序

当有包含MP3或WMA文件的多个文件夹时，本机读取媒体时会自动设置文件夹的播放顺序。每个文件夹中的文件按照文件在媒体上刻录的顺序播放，最先刻录的最先播放。

### CD-R/CD-RW

对于CD-R或CD-RW上的文件，先播放第一层上所有文件夹中的文件，再播放第二层，然后是第三层，以此类推。

### USB存储设备

对于USB上的文件，先播放第一层上第一个文件夹中的文件，再播放该文件夹中第二层上的文件夹，然后是第三层，以此类推。然后按照这个顺序播放另一个第一层上的文件。



- PC上显示的播放顺序可能与实际播放顺序有所不同。
- 根据写入软件，CD-R/CD-RW的播放顺序可能有所不同。

### 注

- 如果您删除或添加了USB上的一个文件夹或文件，播放顺序可能与录制这些文件夹或文件的顺序有所不同。这是数据录制规范导致的，不是故障。

## 关于光盘和文件

录制在CD-R/-RW和USB存储设备上的文件，如MP3/WMA可分成大区块（文件夹）和小区块（文件）。文件保存在文件夹内，而文件夹可按层次结构保存。本机最高可识别8级文件夹目录。

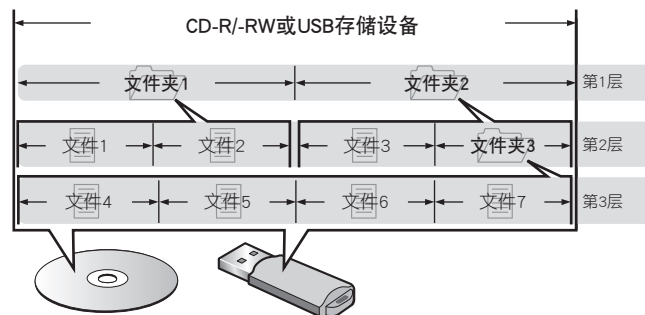

当将MP3/WMA文件写入CD-R/-RW光碟时，请将写入软件的格式设为“ISO9660”。如果文件以其它格式录制，则可能无法正常播放。有关详情，请参阅写入软件的说明。



## 使用媒体的注意事项

### 插入光碟

- 将光碟带有标签的一面朝上。
- 插入光碟时，务必确保光碟托盘完全打开。
- 将光碟与托盘定位槽对齐，水平放入托盘中。



- 如果装入不能播放的光盘，会显示“00 Tr 00 :00”。
- 如果所插入的光盘正反面倒置或者未插入光盘将显示“No Disc”。

#### 注

- 一次只能加载一张光碟。放入两张或多张光碟可能损坏机器或刮伤光碟。
- 请勿使用开裂或翘曲的光碟、或者用粘合剂等修复的光碟。
- 请勿使用透明胶带的粘性部分或标签外露、或者带有标签撕除痕迹的光碟。否则，此类光碟将卡在播放机中并损坏播放机。
- 请勿使用特殊形状的光碟，否则将损坏播放器。



- 电源关闭时，请勿用手将光碟托盘推入，否则会损坏托盘。

### 关于媒体的使用

- 请勿在光碟上留下手指印、油渍或污垢。
- 在将光碟从盒内取出时，小心不要刮伤光碟。
- 请勿弯曲或对光碟加热。
- 请勿放大光碟正中孔径。
- 请勿使用圆珠笔、铅笔等在标签书写（印刷）面写字，或在光碟上粘贴新标签。
- 如果光碟突然从冷处（如室外）移到暖处，可能会出现冷凝，请勿尝试使用吹风机等吹干光碟。
- 在播放USB存储设备时，请不要弹出USB存储设备或关闭本机。可能导致故障或丢失USB存储设备数据。
- 请勿尝试打开或修改USB存储设备。
- USB存储设备和文件会受静电破坏。请勿使用手指碰触USB存储设备的金属触点。
- 请勿使用变形的USB存储设备。
- 使用后，切记取出所有光碟或USB存储设备，并放回对应的CD盒，避免灰尘、刮擦和变形。
- 请勿在下列位置存放光碟：
  1. 长时间阳光直射的地方
  2. 多尘或潮湿地方
  3. 加热器等加热地方。

### 清洁光碟

- 如果光碟上有指印或脏物，使用前请擦拭干净。
- 请使用市售的光碟清洁套件或软布清洁光碟。

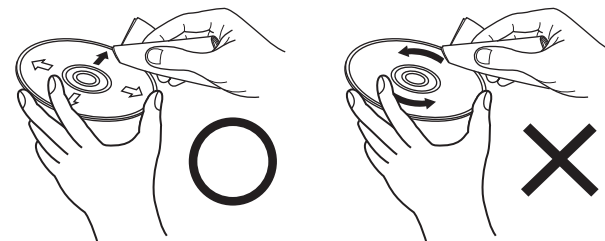

由内向外轻轻擦拭。

请勿以划圈的方式擦拭。

#### 注

请勿使用唱片喷雾、抗静电剂、苯、稀释剂或其它溶剂。

## 术语解释

### A

#### AL32 Processing

所有声道的AL32 Processing。

DENON进一步发展了其专有的AL32Processing，它是一种模拟波形再现技术。AL32Processing能够彻底抑制LPCM信号的D/A转换带来的量化噪声，以最高清晰度重现低电平信号，体现音乐的所有细微差别。

### B

#### 比特率

表示光碟上录制的每秒可读取的视频或音频量。

### C

#### 采样率

采样表示按定期间隔读取一次声波（模拟信号），然后表示成数字格式（产生数字信号）。

每秒读取的数称为“采样频率”。数值越大，生成的声音与原信号越接近。

#### 纯直通

此功能通过关闭显示和数字输出来消除对音频电路的任何轻微影响，实现更高质量的音频信号播放。

### D

#### 动态范围

表示设备发出的噪声外可识别最大无失真声音级别和最低声音级别之间的差别区间。

### J

#### 结束处理

该过程可使刻录机录制的CD能被其他播放器播放。

### M

#### MP3（MPEG音频层3）

这是国际标准化音频数据压缩方案，使用“MPEG-1”视频压缩标准。它压缩数据到原大小的1/11，而保持与音乐CD同等的音质。

### X

#### 线性PCM

这是非压缩PCM（脉码调制）信号。与CD音频相同的系统，但在BD或DVD上使用192kHz、96kHz和48kHz采样频率，提供比CD更高音质。

### W

#### WMA (Windows Media Audio)

这是Microsoft Corporation开发的音频压缩技术。

如要编码WMA文件，只准使用Microsoft Corporation授权的应用程序。

如果使用未授权应用程序，文件可能无法正常工作。

# 故障诊断

若出现问题，请先检查下列各项：

1. 连接是否正确？
2. 本机是否按照操作说明书的指示操作？
3. 其他设备正常运行吗？

若本机运转不正常，请先核对下表中各项。如果问题仍不能解决，可能本机有故障。在这种情况下应立即关闭电源，并与购买商家联系。

## 【概要】

症状	原因	对策	页码
不能打开碟片匣。	• 电源未接通。	• 接通电源。	<a href="#">8</a>
即使装入碟片，也显示“无碟片(NO DISC)”。	• 碟片没有正确装入。	• 重新装入碟片。	<a href="#">22</a>
即使已装入光盘，仍显示“TRACK 00m00s”。	• 装入的碟片不是CD。	• 装入CD。	<a href="#">22</a>
即使按下▶/  按钮，播放仍不启动。	• 碟片脏污或划伤。	• 清洁碟片或更换碟片。	<a href="#">22</a>
没有声音或声音失真。	• 输出电缆没有正确连接至放大器。 • 放大器功能的设定或调节不正确。	• 检查连接。 • 检查放大器的功能和控制，必要时进行调节。	<a href="#">4</a> , <a href="#">5</a> , <a href="#">6</a> —
光盘的特定部分无法正常播放。	• 光盘脏或有划伤。	• 擦去光盘上的污垢或更换光盘。	<a href="#">22</a>
不能进行程序播放。	• 未对曲目进行正确编程。 • MP3和WMA文件不能进行程序播放。	• 正确进行编程。 • 使用一张CD。	<a href="#">9</a> <a href="#">9</a>

症状	原因	对策	页码
不能播放CD-R或CD-RW碟片。	• 碟片未进行完成处理。 • 录音条件差或碟片本身质量差。	• 对碟片进行完成处理，然后播放。 • 使用正确录制的碟片。	<a href="#">22</a> <a href="#">22</a>
使用遥控器操作时，本机不能正常工作。	• 电池失效。 • 遥控器与本机距离太远。	• 换上新电池。 • 移动遥控器，使其靠近本机。	<a href="#">19</a> <a href="#">19</a>
无法播放以MP3或WMA格式录制的文件。	• 您选择了受版权保护的WMA文件或无法正常播放的文件。	• 使用遥控器上的◀▶按钮选择一个不同的文件。	<a href="#">9</a>

## 【iPod】（仅限DCD-720AE）

症状	原因	对策	页码
不能播放iPod。	• 未正确连接电缆。	• 重新连接。	<a href="#">5</a>

**【USB存储设备】**（仅限DCD-720AE）

症状	原因	对策	页码
连接了USB存储设备时显示“NO DEVICE”。	<ul style="list-style-type: none"> <li>本机无法识别USB存储设备。</li> <li>连接的USB存储设备不符合海量存储类或MTP标准。</li> <li>连接了本机无法识别的USB存储设备。</li> <li>通过USB集线器连接了USB存储设备。</li> </ul>	<ul style="list-style-type: none"> <li>检查连接。</li> <li>连接符合海量存储类或MTP标准的USB存储设备。</li> <li>这不是故障。DENON不保证所有USB存储设备都能正常工作或接受供电。</li> <li>将USB存储设备直接连接到USB端口。</li> </ul>	<u>5</u>
不能播放USB存储设备上的文件。	<ul style="list-style-type: none"> <li>USB存储设备为FAT16或FAT32以外的格式。</li> <li>USB存储设备被分为多个分区。</li> <li>文件以非兼容格式储存。</li> <li>您正试图播放受版权保护的文件。</li> </ul>	<ul style="list-style-type: none"> <li>将格式设为FAT16或FAT32。详情请参阅USB存储设备的操作说明书。</li> </ul>	—
		<ul style="list-style-type: none"> <li>当分为多个分区时，仅可播放储存在第一个分区的文件。</li> <li>以兼容的格式录制文件。</li> <li>本机不能播放受版权保护的文件。</li> </ul>	<u>20</u> <u>20</u>

# 规格

	[DCD-720AE]	[DCD-520AE]
<b>□ 音频性能</b>		
· 音频输出		
声道:	2声道	2声道
可播放的频率范围:	2 Hz — 20 kHz	2 Hz — 20 kHz
S/N(信噪比):	112 dB	110 dB
动态范围:	100 dB	100 dB
谐波失真:	0.0025 % (1 kHz)	0.003 % (1 kHz)
抖动:	低于可测量的限度	低于可测量的限度
输出电平:	2.0 V (10 kΩ)	2.0 V (10 kΩ)
信号类型:	16位线性PCM	16位线性PCM
采样频率:	44.1 kHz	44.1 kHz
可用光盘:	压缩光碟 (CD-DA)	压缩光碟 (CD-DA)
· 数字输出		
光学:	-15 — -21 dBm	-15 — -21 dBm
发射波长:	660 nm	660 nm
<b>□ 一般</b>		
电源:	AC 220V, 50Hz	AC 220V, 50Hz
功率消耗:	22 W	13 W
在待机模式下的功耗:	0.3 W	0.3 W

为了改进产品，规格和设计如有更改，恕不另行通知。

# 索引

<b>A</b>	
AL32 Processing.....	23

<b>B</b>	
编排播放.....	13
比特率.....	20, 23
播放	
CD.....	8
iPod.....	10
MP3.....	9
USB存储设备.....	11
WMA.....	9

<b>C</b>	
采样率.....	20, 23
操作	
编排.....	13
纯直通.....	12
快进和快退.....	12
随机.....	12
跳过.....	12
停止.....	12
暂停.....	12
重复.....	13
CD.....	20
CD-R/-RW.....	20, 21
纯直通.....	12, 23

<b>D</b>	
单轨重复.....	9, 13
电池.....	19
电缆	
光纤电缆.....	4
USB电缆.....	4
音频电缆.....	4
电源线.....	6
定时器播放功能.....	14
动态范围.....	23

<b>E</b>	
耳机.....	13, 16

<b>F</b>	
Folder mode.....	9, 11
附件.....	1

<b>G</b>	
故障诊断.....	24

<b>H</b>	
后面板.....	17

<b>I</b>	
iPod.....	10

<b>J</b>	
结束处理.....	23

<b>K</b>	
快进.....	12
快退.....	12
扩展名.....	20

<b>L</b>	
冷凝.....	2
亮度.....	13
连接	
CD录音机.....	4
电源线.....	6
放大器.....	4
iPod.....	5
MD录音机.....	4
USB存储设备.....	5

<b>M</b>	
MP3.....	9, 20, 23

<b>Q</b>	
前面板.....	16
切换显示屏.....	12

<b>S</b>	
搜索.....	12
随机播放.....	12

<b>T</b>	
跳过.....	12
停止.....	12

<b>U</b>	
USB存储设备.....	11, 20, 21

<b>W</b>	
文件.....	20
文件夹.....	21
WMA.....	9, 20, 23

<b>X</b>	
显示屏.....	17
线性PCM.....	23

<b>Y</b>	
遥控器.....	18
安装电池.....	19

<b>Z</b>	
暂停.....	12
重复播放.....	9, 13
重复全部音轨.....	9, 13

# 尺寸

单位 : mm

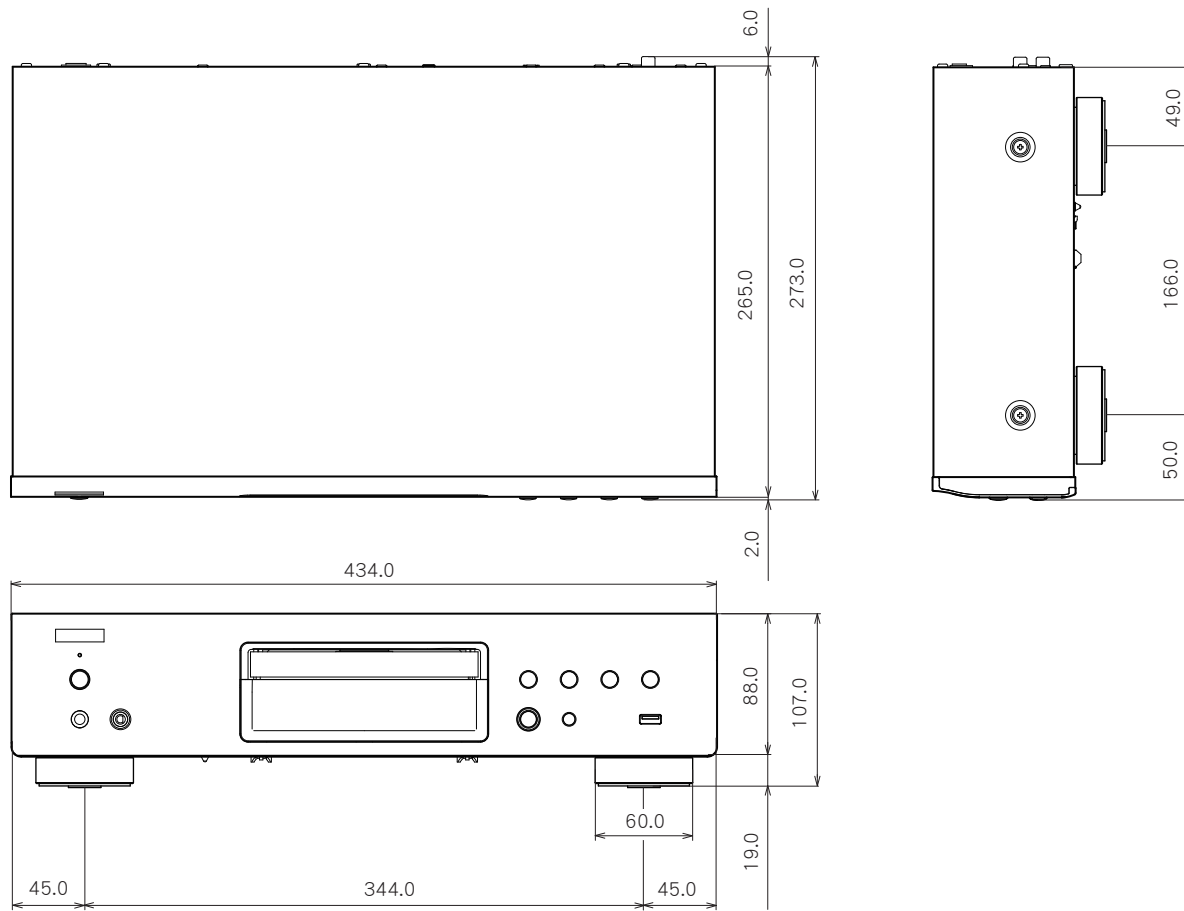

重量 : DCD-720AE: 4.1 kg  
DCD-520AE: 4.0 kg



V00

**DENON**  
[www.denon.com](http://www.denon.com)

Printed in China D&M Holdings Inc.  
5411 10843 00AD