



警告

- 使用完毕, 请务必拔出电源插头。
- 务必使用低泡洗衣粉。
- 切勿让小孩玩弄洗衣机。

洗衣机噪声

洗涤噪声: 59dB(A) (声功率级)
脱水噪声: 65dB(A) (声功率级)
GB 19606-2004

本洗衣机符合GB12021.4-2004, 其能源效率等级、耗电量、用水量、洗净比请参阅本机能效标识

合格证
Certificate of Quality

检验员:

全国统一服务热线电话: 4008123456
总部 监 督 电 话: 0752-2366999

TCL集团股份有限公司
广东省惠州市仲恺高新技术开发区
十九号小区
邮编: 516001

TCL CORPORATION
District 19
Zhongkai Hi-tech Development Zone Huizhou
Guangdong 516001, P. R. China

www.tcl.com

产品主要参数	各部件名称	洗衣前注意事项	洗衣程序	洗衣指南	安全注意事项	洗衣结束工作	简单故障排除	修理服务	装箱单	线路图	包修说明
1	1	2	2	3	4	5	5	6	6	6	7

目 录

使用说明书



XPB65-2228S
XPB80-2228S
XPB80-9312S
XPB90-9312S

- 在接通电源之前, 请先完整阅读本说明书, 并妥善保管以供参考。
- 因为本公司产品不断改进, 如有变动, 恕不另行通知。

创意 感动 生活
The Creative Life

www.tcl.com
服务热线: 4008123456

附页

产品有害物质含量状态说明

1) 根据《废弃电器电子产品回收处理管理条例》，简称《条例》之规定，列出我司电器产品中可能含有的有毒或有害物质的名称及含量：

部件名称	有毒有害物质或元素					
	铅 (Pb)	汞 (Hg)	镉 (Cd)	六价铬 (Cr (VI))	多溴联苯 (PBB)	多溴二苯醚 (PBDE)
电机	×	○	○	○	○	○
电容器	×	○	○	○	○	○
电源线	○	○	○	○	○	○
定时器	×	○	○	○	○	○
电脑板	×	○	○	○	○	○
玻璃	○	○	○	○	○	○
金属外壳	×	○	○	○	○	○
塑胶外壳	○	○	○	○	○	○

○：表示该有毒有害物质在该部件所有均质材料中的含量均在SJ/T11363标准规定的限量值以下；
 ×：表示该有毒有害物质在该部件的某一均质材料中的含量超出SJ/T11363标准规定的限量值要求，目前业界还没有成熟的可替代技术，但符合欧盟RoHS指令所允许的豁免条款

02) 回收处理

为了促进资源综合利用和循环经济发展，保护环境，保障人体健康，废弃的洗衣机请送到当地经销商、维修点或废弃电器电子产品回收经营者集中回收处理。

产品主要参数

产品型号	XPB65-2228S	XPB80-2228S	XPB80-9312S	XPB90-9312S
额定电源电压	220V~50Hz			
额定洗涤容量	6.5kg	8.0kg	8.0kg	9.0kg
额定脱水容量	5.0kg	6.0kg	6.0kg	6.0kg
洗涤输入功率	380W	460W	460W	460W
脱水输入功率	160W	180W	180W	180W

注：进水压力0.02MPa-0.3MPa

各部件名称

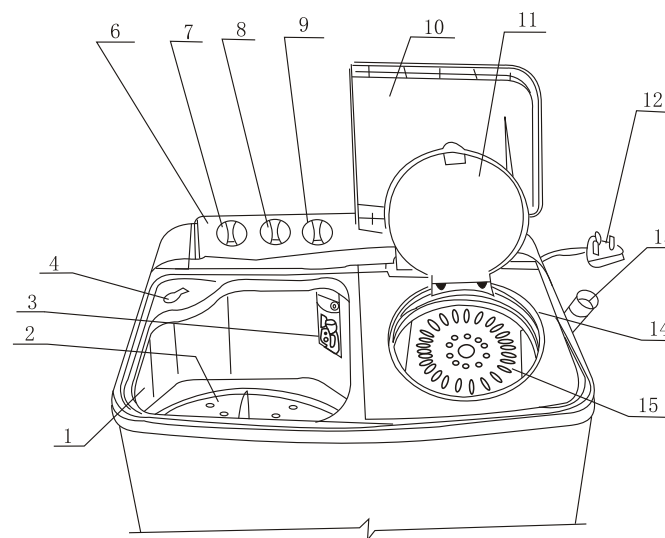

- | | |
|----------|----------|
| 1、洗涤桶 | 9、脱水定时开关 |
| 2、波盘 | 10、脱水桶盖 |
| 3、过滤网 | 11、活动盖 |
| 4、注水口 | 12、电源线插头 |
| 6、面板 | 13、排水管 |
| 7、洗涤定时开关 | 14、脱水桶 |
| 8、功能选择开关 | 15、安全盖 |

● 本图与实物如有差异，请以实物为准。

洗衣前注意事项

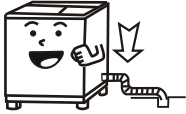
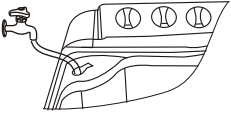
<ul style="list-style-type: none"> ● 本机电源线插头为带接地保护的单相三极插头，用户插座中的接地线应确保接地。 	<ul style="list-style-type: none"> ● 将电源线插头插入单相三极插座中，确保供电正常。 	<ul style="list-style-type: none"> ● 洗衣前将排水软管放下管口对准地漏或排水口。 
<ul style="list-style-type: none"> ● 将进水软管一端接水龙头，另一端插入洗涤桶注水口，确认插入到位。 	<ul style="list-style-type: none"> ● 清除衣物口袋内硬币等杂物，以免损伤洗涤衣物。 	

洗衣程序

洗衣

- 根据衣物量的多少，将水位调节拨钮置于高、中或低位置。
- 将进水软管注水口端插入洗涤桶的注水口，打开水龙头进水，进水到设定水位后关闭水龙头（图1）。
- 将功能转换开关旋至标准洗或轻柔洗；粗布，中布质选择标准洗，轻柔布质选择轻柔洗（图2）。
- 洗涤定时器旋至洗衣时间（图3）。
- 打开洗涤机盖根据洗涤衣物量投入适量洗涤剂，待洗涤剂溶解后投入洗涤衣物，盖上洗涤机盖。洗涤时间到后洗涤定时器复位，洗涤结束。

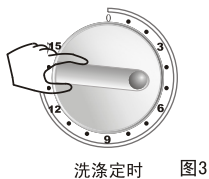
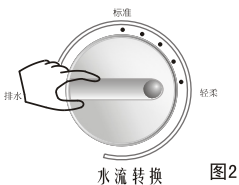
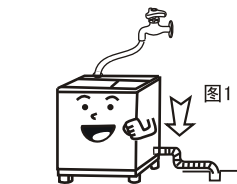

包修说明

尊敬的用户：

感谢您使用TCL洗衣机，我公司将按照《消费者权益保护法》的有关规定，凭发票为您提供以下服务：

1. TCL洗衣机整机包修一年，主要部件包修三年，包修期自开具发票之日起计算。洗衣机的主要部件有电机、定时器、程控器、电容器。
2. 《中华人民共和国消费者权益保护法》第二条规定：“消费者为生活消费需求购买，使用商品或者接受服务，其权益受本法保护”。TCL洗衣机用于经营活动或公共场所时，不属于生活消费，不在包修范围之内。
3. 在三包有效期内，凡属于产品本身质量引起的故障，顾客凭有效的购机发票享受免费维修。
4. 根据国家三包规定，以下情况不在包修范围内，须实行收费维修：
 - ◇ 消费者因使用、维护、保管不当造成损坏的；
 - ◇ 非TCL维修人员拆动造成损坏的；
 - ◇ 无三包凭证及有效发票的；
 - ◇ 三包凭证型号与修理产品型号不符或者涂改的；
 - ◇ 因不可抗力造成损坏的。

如果您在使用本产品过程中遇到困难，请联系经销单位。
备注：本产品如有结构变化、数据变化，恕不另行通知。

为便于查询，请将位于产品铭牌上的产品型号和出厂编号抄写在下表中

产品型号	
产品编号	



为避免放置丢失或一时找不到，增加您在维修中的麻烦，您可将购买发票粘贴在本页上面。

贴发票处

维修服务

- 使用中发生故障后拔掉电源插头，停止使用，并与购机商或TCL特约维修网点联系。
- 在包修期内请带上购机发票和产品说明书，TCL将为您提供热情的服务。

装箱单

进水软管	安全盖	随机文件
		说明书
1条	1个	1套

注：请使用随机附带的进水管组件，旧软管组件不能重复使用。

线路图

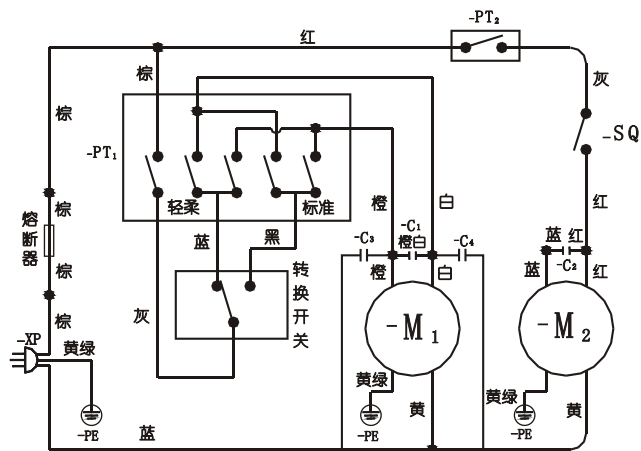

符号	-XP	-PT ₁	-PT ₂	-M ₁	-M ₂	-SQ	-C ₁ -C ₂	-PE	-C ₃ -C ₄
内容	电插 源头	洗定 时器	脱定 时器	洗电 动器	脱电 动器	安开 全关	电 容 器	接 地	抗电 干 扰容

洗衣程序

储水漂洗

- 将进水软管注水口端插入洗涤桶注水口，打开水龙头进水；进水到洗涤用水水位后关闭水龙头。
- 将功能转换开关旋至标准洗或轻柔洗；粗布，中布质选择标准洗，轻柔布质选择轻柔洗；洗涤定时器旋至设定漂洗时间。
- 打开洗涤机盖，投入漂洗衣物，盖上洗涤机盖。漂洗时间到后洗涤定时器复位，漂洗结束。

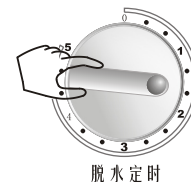

脱水

- 打开脱水机盖将洗涤后的衣物放入脱水桶中；并将衣物摆放平整，盖上安全盖，扣上活动盖，合上脱水机盖。将脱水定时器旋至设定脱水时间。
- 脱水时间到后脱水定时器复位，停止脱水；打开安全盖取出衣物。



注：以下说明用于“洗涤程序”和“洗排开关”不在一个开关上的机型

- 将“洗排开关”旋钮旋至“洗涤”位置，按衣物类型和被污染程度将“洗涤程序”旋钮进行“标准”或“轻柔”选择。
- 顺时针旋转“洗涤定时”旋钮至适当时间，洗涤开始。
- 洗涤结束后，置“洗排开关”旋钮于“排水”位置，排水开始。

洗衣指南

1 洗涤方法

- | | |
|---|--|
| <ul style="list-style-type: none"> • 分色洗涤
易褪色衣物不要同浅色衣物同时洗涤，以免浅色衣物被染色 | <ul style="list-style-type: none"> • 分内外洗涤
内衣紧贴人体，不要同外衣或其它物件同洗，以免污染内衣 |
| <ul style="list-style-type: none"> • 分布质洗涤
不同布质的衣物不要同洗，以免损伤轻布质衣物 | <ul style="list-style-type: none"> • 分大小洗涤
大件衣物不要同小件衣物同洗以免小件被大件衣物包裹不易洗净 |

为了达到最佳洗涤效果，节约能源，我们推荐您按照下列程序使用

项目	程序	洗涤	漂洗	脱水
时间		14min	4min	2min
水位		高水位	高水位	/
次数		1	2	6

洗衣指南

2 洗涤水位选择

轻柔衣物
高档轻柔衣物选用较高水位洗涤可减少衣物磨损与变形，增加衣物的洗净率，节省洗衣时间

中布质衣物
普通衣物选用较适宜水位，以使衣物能浮起，在洗涤中衣物翻转正常为最佳

3 辅助洗涤方法

浸泡洗涤
在洗涤桶内用较低水位加洗涤剂进行10-20分钟的浸泡后再进行正常洗涤，这样可使污垢乳化并增加化学洗涤作用，以减少机洗时间，以免衣物磨损提高洗净率。

热水洗涤
在冬天洗衣时可在桶内加些热水，提高水温，增加洗涤剂的化学洗涤作用以提高洗净度，减少机洗时间。

安全注意事项

- 请使用单相三极插座，插座接地保护应可靠接地。

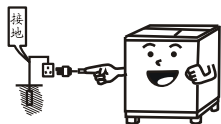

- 请在脱水桶停转前勿将手伸入脱水桶内，以免危险。



- 脱水时请使用安全盖以免衣物甩出或损坏。



- 请不要用水冲洗控制面板及有关电器元件。



- 请不要用50℃以上的热水洗衣以免损伤洗衣机内桶。



- 请不要在洗衣机内洗涤衣物以外的物品或放易燃、易爆物品和含有洗涤可挥发性溶剂的衣物。



洗衣结束工作

- 洗衣完成后拔掉电源插头，挂在挂线扣上（图1）。
- 功能转换开关旋至排水位置，排出洗涤水；将洗涤桶内冲洗干净（图2）。
- 将排水软管内积水排出，挂在外桶挂钩上。
- 取出过滤网及过滤网固定插板，清除绒毛用水冲洗干净，恢复原位（图3）。



图1



图2

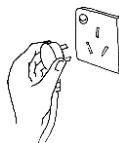

图3

简单故障排除

在送维修部之前，对以下故障，应先根据下表检查原因，自己动手稍做调整，以排除简单故障。

现象	原因	现象	原因
洗衣机不转	<ul style="list-style-type: none"> ● 供电电源是否有故障 ● 电源插头是否可靠的插入插座 ● 保险丝是否熔断 ● 波轮是否被东西缠住 	脱水桶不转	<ul style="list-style-type: none"> ● 脱水桶的供电是否正常 ● 脱水桶内的衣服是否过满、过偏 ● 脱水桶的排水口是否被洗涤物堵塞 ● 保险丝是否熔断
噪音	<ul style="list-style-type: none"> ● 是否有硬币、纽扣等物掉入洗衣机内 ● 洗衣机安放是否平稳 	不排水	<ul style="list-style-type: none"> ● 排水管是否放的过高 ● 排水管内是否有杂物

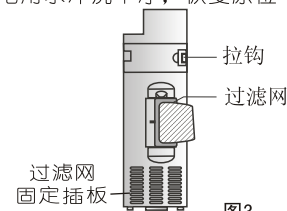
注：本机电源线更换，须到TCL特约维修站更换，否则后果自负。