

# XQB50-167JS/XQB60-167JSZ/XQB70-167JSZ/XQB60-367JSZ/XQB70-367JSZ/XQB90-367JSZ 说明书

## 目录

- [一、各部件名称 2](#)
- [二、附件 3](#)
- [三、产品特点 4](#)
- [四、注意事项 4](#)
- [六、安装 11](#)
- [七、洗衣前准备 13](#)
- [八、洗涤操作 14](#)
- [九、大件衣物洗涤 17](#)
- [十、洗后处理 18](#)
- [十一、异常现象 20](#)
- [十二、故障检测指南 21](#)
- [十三、故障信息表 22](#)
- [十四、装箱单 23](#)
- [十五、包修说明 23](#)

## 一、各部件名称

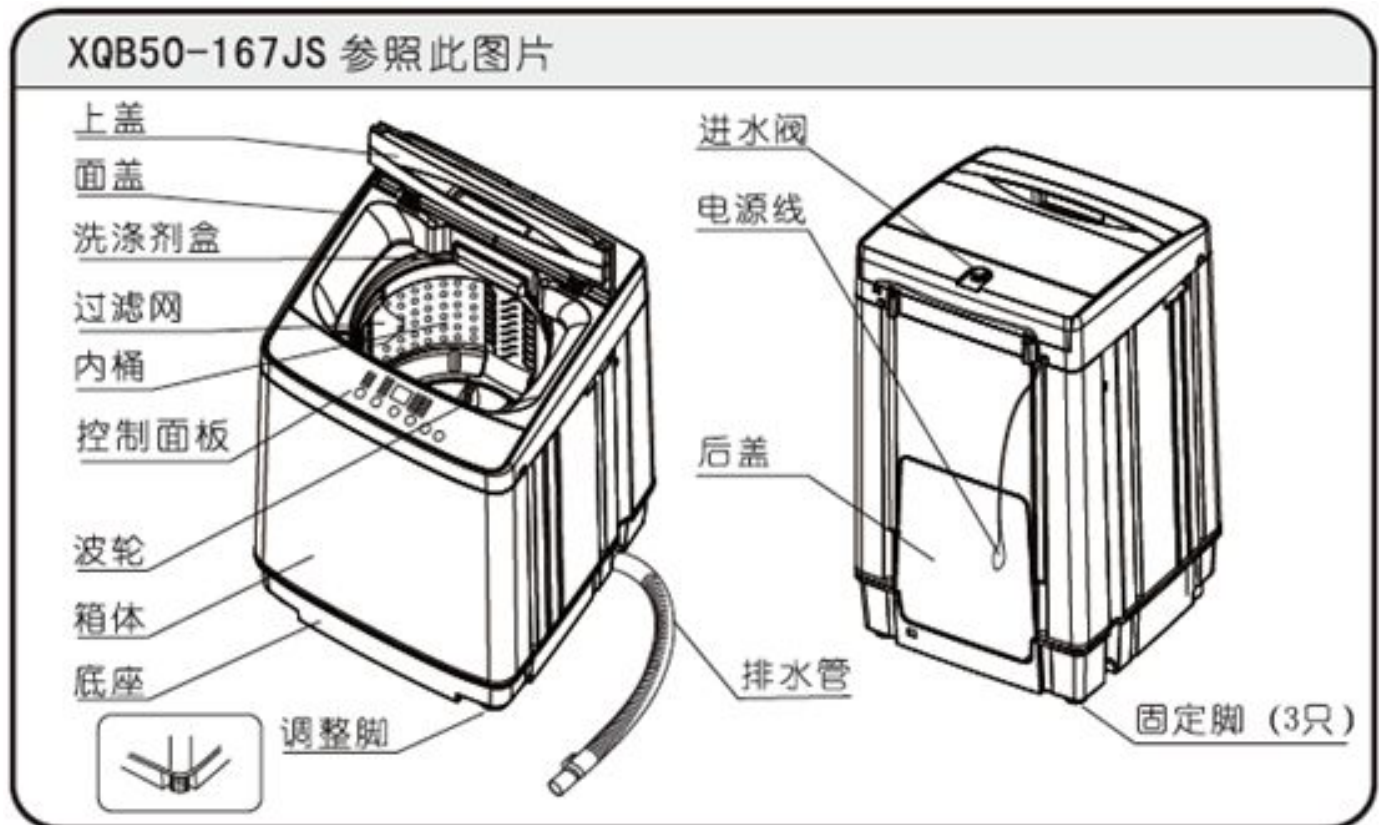

XQB60-167JSZ 参照此图片

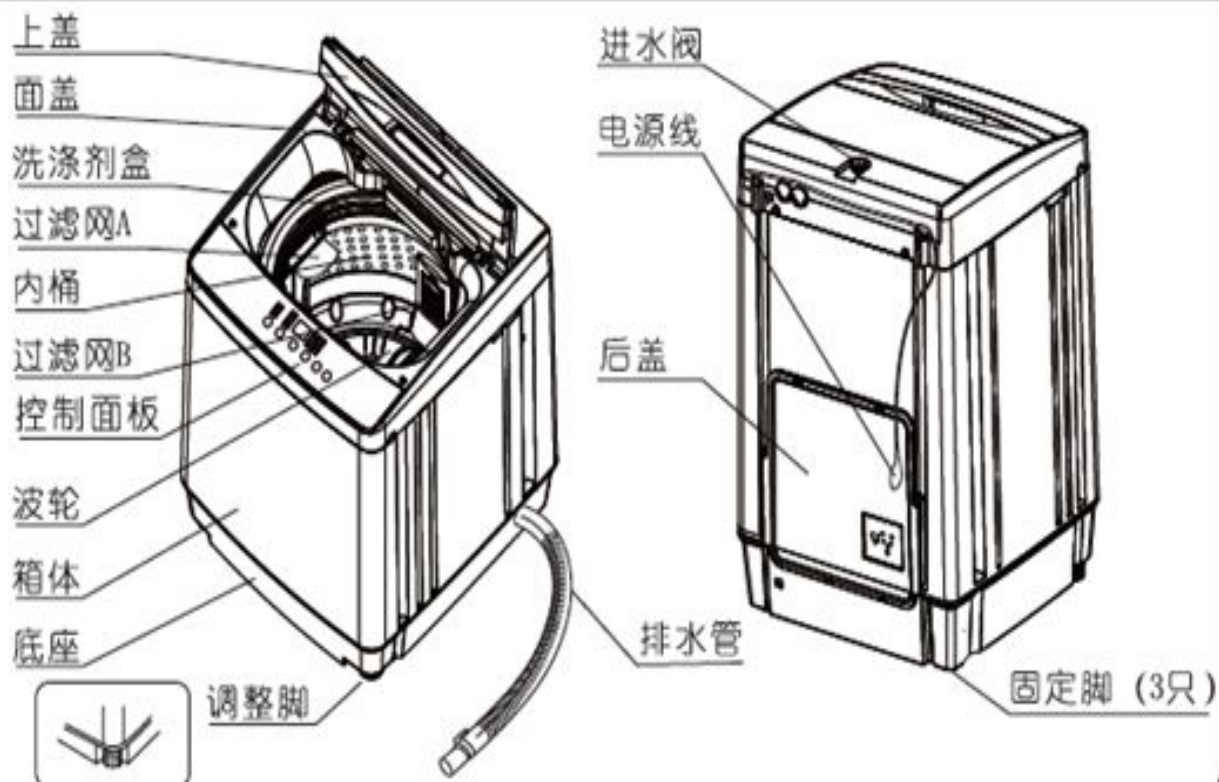

XQB60-367JSZ 参照此图片

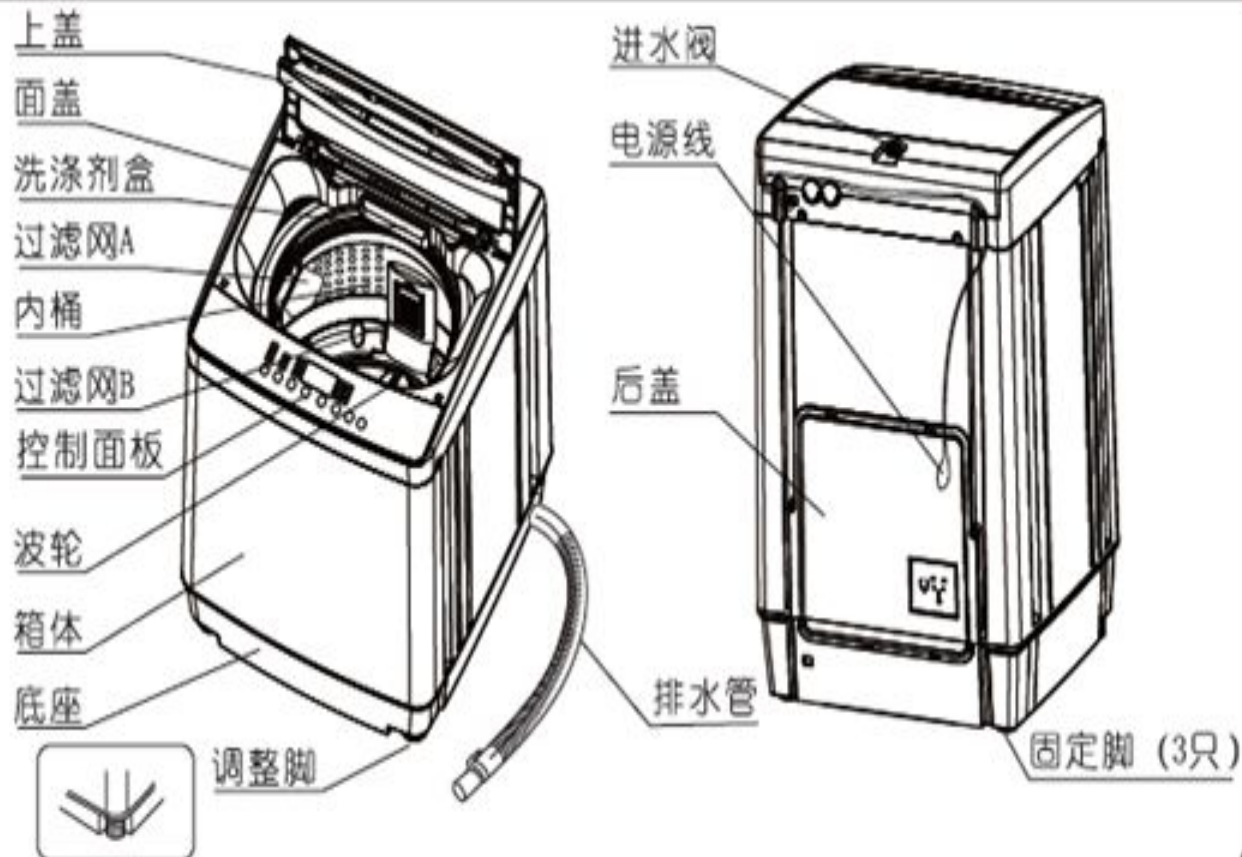

## 二、附件

隔音板	排水管 弹簧夹	进水管	自攻螺钉 ST4X14 (2件)
	 排水管和弹簧夹适用于 XQB70-167JSZ XQB70-367JSZ XQB90-367JSZ		

注：1、附件的使用说明请仔细阅读“安装”部分。

2、仔细检查附件是否齐全,如有问题请与当地TCL用户服务部门联系。

## 三、产品特点

### ● 浸泡程序

浸泡程序采用动态浸泡，充分利用洗涤剂的化学洗涤过程，减少机械洗涤时间，降低机械洗涤过程中的磨损。

### ● 联合手搓方式洗衣

内桶与波轮逆向旋转，产生强大手搓水流，多层瀑布水流，手搓加巧洗，将污垢和顽渍彻底清除。(不适用于XQB50-167JS)

### ● 预约洗涤

24小时内可任意设定预约洗涤时间，适用于定时洗涤。

### ● 显示窗体

剩余时间显示、故障信息显示、预约时间显示、器件状态自检信息显示等人机界面对话功能。

### ● 多洗涤水流

根据用户选择的洗涤程序和水位可自动设置最佳洗涤水流和洗涤方式。

### ● 多瀑布立体水流

多瀑布立体循环水流,加强型过滤网,超强水流,提高粗布质、大件织物的洗净度。

## 四、注意事项

## 安全和耐用性指南

- 确认洗衣机是否平稳

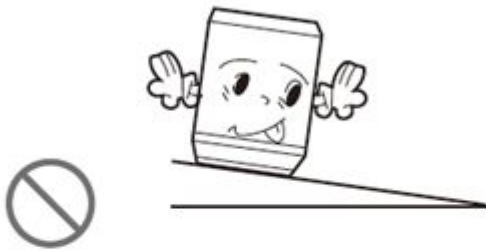

- 洗衣机应放置在坚硬水平的地面上

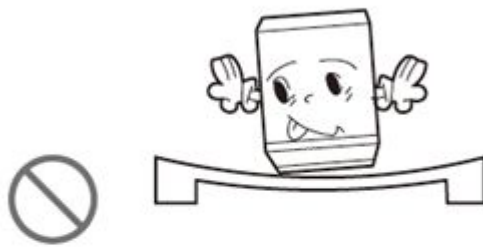

- 运转时请勿把手放进脱水桶内，请勿让小孩靠近洗衣机。脱水桶运转时速度非常快，手有受伤的危险。



- 请将衣物均匀地放入洗衣机内，衣物放置不均匀会产生噪声或振动。



- 不能洗涤的衣物  
请勿洗涤或脱水带有汽油、煤油、酒精或溶剂类的衣物（因为有引起火灾的危险）。



- 请勿用热水洗衣（超过50度的水）  
塑胶零件会损坏或变形；衣物也会变形、缩小或褪色。



- 洗衣前请将口袋内的东西全部掏出，尤其是钉子或针之类的东西会损伤机器或衣物。

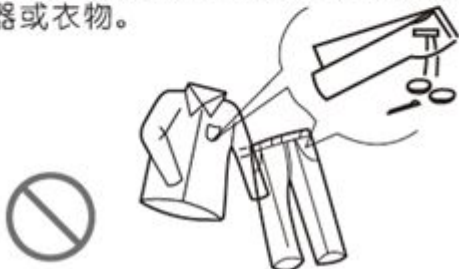

- 不可用尖锐的物品碰触控制面板，以免损坏或产生故障。  
控制面板若有故障，应通过指定的服务购买。



## 电源线的安全

- 拔下插头时，一定要握住插头，切勿抓住电源线拉扯。
- 请勿将重物置于电源线上，勿让电源线受到挤压。
- 如果电源线损坏，为避免危险，必须由制造厂或其维修部或类似的专职人员来更换。
- 请勿使用破损的插头或插座，以免发生触电或火灾。
- 请勿用潮湿的手插拔电源插头，以免发生触电。
- 在有煤气泄漏的地方，切勿插拔电源插头。
- 使用标准的可靠的交流接地插座（3芯插座）。
- 当不使用洗衣机时，请将电源线插头从插座拔下。

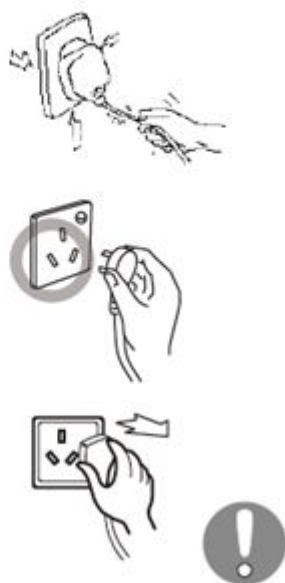

## 接电源和接地

- 洗衣机接地线装在电源插头上，不允许擅自改插头。电源插座必须有可靠的接地线。
- 未有接地插座的用户，务必请专业人员安装接地插座。
- 电源插座必须安装5A的保险管。

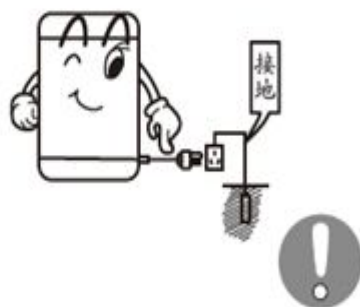

## 警告：

- 绝对不可将地线接到煤气管、自来水管、电话线或避雷针的接地线上。
- 如果电源线及其插头有伤口，则绝对禁止使用，以防漏电及火灾。
- 如果电源线损坏，为避免危险，必须由制造厂或其维修部或类似的专职人员来更换，否则，责任自负。



## 五、控制面板说明

指示灯的状态及含义

 指示灯常亮，表示已被选择。

 指示灯一闪一亮，表示该过程正在运行中。

以下操作说明适用于XQB50-167JS

XQB60-167JSZ/XQB70-167JSZ

### 童锁功能

- 在运行过程中，按下“水位”和“预约”键，设定“童锁”，数码管交替显示剩余时间和“CL”，再次按下“水位”和“预约”键，解除“童锁”。
- 童锁功能被设定后，所有按键被锁定(包括电源开关键)，此时洗衣机在运行过程中上盖被打开，洗衣机将停止工作并蜂鸣报警，若打开上盖5秒钟内能够合上，则洗衣机停止蜂鸣报警，继续原来的程序运行，若打开上盖5秒钟内不能够合上，此时桶内如有水，洗衣机将排水，在此期间蜂鸣报警，洗衣机排完水后进入等待状态(在排水过程中合上上盖也不停止，只有解除童锁功能才停止排水)，在此期间，每隔10分钟蜂鸣报警一次，1小时后自动断电。
- 童锁功能设定，若在洗涤或漂洗过程中上盖打开超过5秒钟(此时桶内有水)，洗衣机将排水并报警，在排水过程若解除童锁功能，洗衣机将补进水到原设定水位后继续运行。

### 预约/剩余时间显示

- 在预约时显示预约时间，单位为小时。
- 在程序设定桶风干时，显示桶风干时间，单位为分钟。
- 在洗衣程序运行时显示剩余时间，单位为分钟。
- 在出现故障时显示故障代码。
- 在开机初始状态，有模糊功能，显示“..”。

### 电源开/关

- 按下为接通电源，再按下为切断电源。
- 洗衣结束后或在暂停状态下10分钟无人操作，电源自动切断。

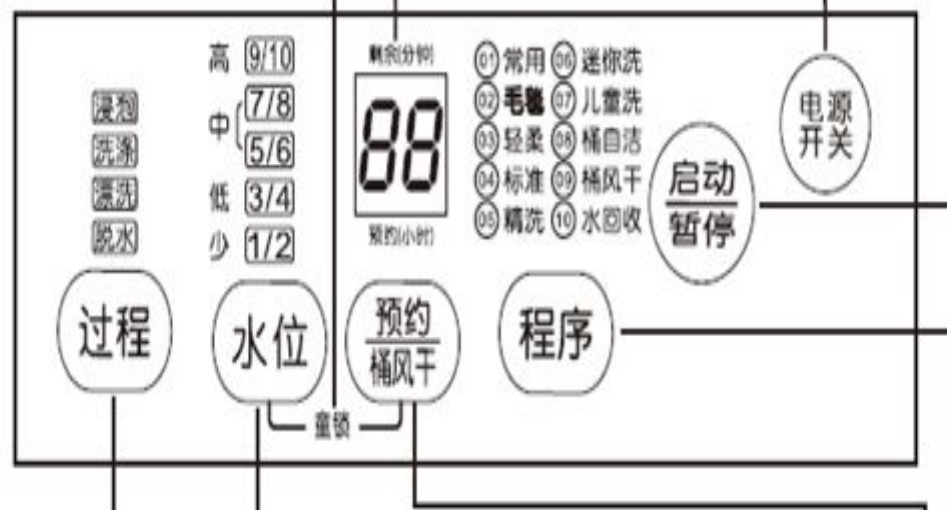

### 启动/暂停键

- 接通电源后，按下启动/暂停键开始洗衣（进入洗衣后所在过程指示灯闪烁）。
- 要使工作状态的洗衣机暂停或改变程序，请按启动/暂停键。

## 过程键

- 可进行“洗涤-漂洗-脱水”、“浸泡-洗涤-漂洗-脱水”、“洗涤”、“洗涤-漂洗”、“漂洗-脱水”、“脱水”循环中任一选择。
- 开机初始状态，过程设定为“洗涤-漂洗-脱水”

## 水位键

- 在开机初始状态时，有模糊功能，水位无设定，显示“--”。此时在未按“启动/暂停”键之前，若程序选择常用或毛毯(按程序键选择程序时分别对应数码管“01”和“02”)，有模糊功能；当选择标准时(对应数码管“03”)，无模糊功能，水位默认“10”水位；若过程选择无洗涤过程时，无模糊功能。
- 在开机初始状态时，按“水位”键进行水位选择，数码管显示从“1”到“10”，对应1-10档水位，此时模糊功能被取消，可根据衣物量选择合适的水位。1-2档为少水位，3-4档为低水位，5-8档为中水位，9-10档为高水位。
- 在洗涤(包括漂洗)过程中，若想补水，可按住“水位”键进行补水，松开停止补水；或者按“启动/暂停”键，再按“水位”键选择更高水位，再按“启动/暂停”键，洗衣机将自动进水至设定水位，然后继续运行。若改变的水位低于目前桶内的水位，在暂停后继续运行，改变的水位将在下次进水时反映。
- 自动补水：在“浸泡”“洗涤”“漂洗”过程中，如洗衣机检测到水位下降低于设定水位时，洗衣机将暂停，自动补水到设定水位后继续运行。

## 初始状态

- 接通电源，按下“电源开关”键，机器进入初始工作状态：
  1. 如内桶内无水，机器处于“模糊”工作状态，过程为“洗涤-漂洗-脱水”，数码管显示“--”；水位无设定，程序为“常用”(此时可按一次“程序”键看到数码管显示“01”)。此时若直接按“启动/暂停”键(按“程序”键选择“02”(对应“毛毯”程序)，也有模糊功能)，洗衣机将进行模糊传感，自动感知衣物量的多少，设定水位并完成洗衣全过程。
  2. 如内桶内有水，机器处于非“模糊”工作状态，过程为“洗涤-漂洗-脱水”，数码管显示程序时间，水位为“9”水位(此时可按一次“水位”键看到数码管显示“9”)，程序为“常用”(此时可按一次“程序”键看到数码管显示“01”)。

## 程序选择

- 根据洗涤衣物和用户要求选择合适的洗涤程序。
- 开机初始状态，按“程序”键选择程序，数码管显示从“01”到“10”，对应相应的10种程序(“常用”、“毛毯”、“标准”、“轻柔”、“精洗”、“迷你洗”、“儿童洗”、“桶风干”和“水回收”)。
- 当程序选择“水回收”(对应数码管“10”)并开始运行后，洗衣机最后一次漂洗完成后，不排水脱水，数码管和“脱水”灯闪烁报警，并停止运行，等用户按“启动/暂停”键后，解除报警，再进入排水、脱水过程，可将水回收利用。

## 预约/桶风干键

- 在开机初始状态下，按下此键可进行24小时内预约时间的设定。
- 如需取消预约，按“电源开关”键回到待机状态。
- 如需选择桶风干，按“程序”键选择“桶风干”程序(对应数码管“09”)，然后按动此键设定桶风干时间。

## 指示灯的状态及含义

 指示灯常亮，表示已被选择。

 指示灯一闪一亮，表示该过程正在运行中。

## 以下操作说明适用于XQB60-367JSZ XQB70-367JSZ/XQB90-367JSZ

### 特殊功能操作

- 在初始状态下，按“水位”键不放再按“预约”键，可进行“水回收”和“静音”选择。“水回收”只有同时选择有漂洗和脱水过程后才可选。当选择“静音”后程序默认为“常用”，且“程序”键锁定。
- 在运行过程中，按下“水位”和“预约”键，设定“童锁”，再次按下“水位”和“预约”键，解除“童锁”。

### 预约/剩余时间显示

- 在预约时显示预约时间，单位为小时。
- 在设定桶风干时，数码管显示桶风干时间，单位为分钟。
- 在洗衣程序运行时显示剩余时间，单位为分钟。
- 在开机初始状态，有模糊功能，显示“--”。
- 出现异常时，显示异常现象符号。

### 程序选择

- 根据洗涤衣物和用户需求选择合适的洗涤程序

### 电源开/关

- 按下为接通电源，再按下为切断电源。
- 洗衣结束后或在暂停状态下10分钟无人操作，电源自动切断。

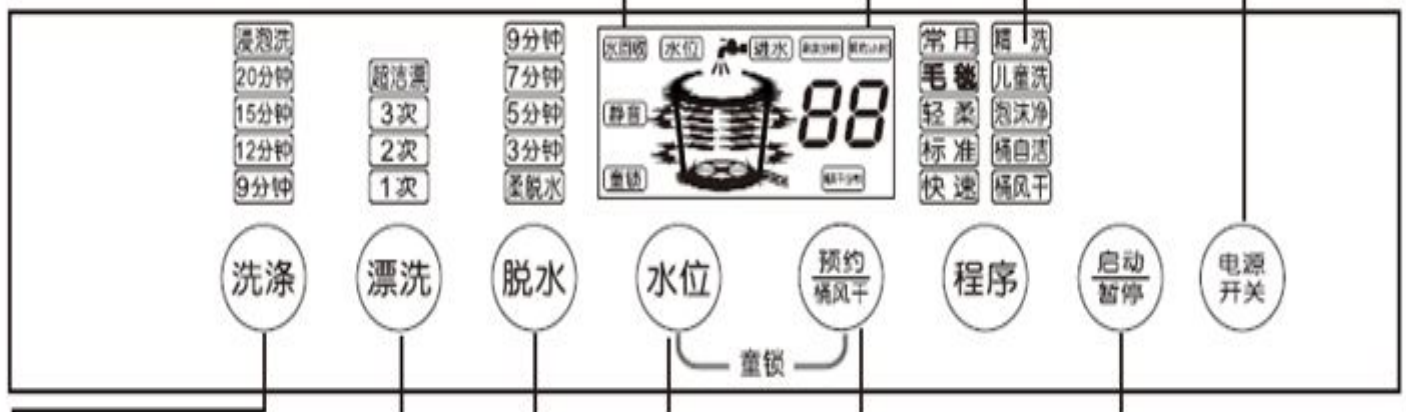



### 脱水键

- 自编程功能键，可自行选择脱水的时间。
- 开机初始状态，脱水时间设置为“7分钟”。
- 开机初始状态，在没有进行其他选择的情况下按此键可选择单独脱水功能，继续按此键可选择脱水时间。

### 预约/桶风干键

- 在开机初始状态时，按下此键可进行24小时内预约时间的设定。如需取消预约，按“电源开关”键回到待机状态。
- 如需选择桶风干，先按“程序”键选择桶风干程序，然后按此键设定桶风干时间。

### 启动/暂停键

- 接通电源后，按下启动/暂停键开始洗衣（进入洗衣后所在过程指示灯闪烁）。
- 要使工作状态的洗衣机暂停或改变程序，请按启动/暂停键。

### 漂洗键

- 自编程功能键，可自行选择漂洗的次数。
- 开机初始状态，漂洗次数设置为“2次”

### 水位键

- 在开机初始状态时，有模糊功能，水位无设定，显示“- -”。此时在未按“启动/暂停”键之前，若程序选择常用或毛毯，有模糊功能；当选择标准时，无模糊功能，水位显示“10水位”；当选择快速时，无模糊功能，水位显示“2水位”。若过程选择无洗涤过程时，无模糊功能。
- 在开机初始状态时，按“水位”键进行水位选择，此时模糊功能被取消，可根据衣物量选择合适的水位。1-2档为低水位，3-6档为中水位，7-10档为高水位。
- 在洗涤（包括漂洗）过程中，若想补进水，可按住“水位”键进行补水，松开停止补水；或者按“启动/暂停”键，再按“水位”键选择更高水位，再按“启动/暂停”键，洗衣机将自动进水至设定水位，然后继续运行。若改变的水位低于目前桶内的水位，在暂停后继续运行，改变的水位将在下次进水时反映。
- 自动补进水：在“浸泡”“洗涤”“漂洗”过程中，如洗衣机检测到水位下降低于设定水位时，洗衣机将暂停，自动补水到设定水位后继续运行。

### 洗涤键

- 自编程功能键，可自行选择浸泡功能和洗涤时间。
- 按住“洗涤”2秒钟以上可选择浸泡功能，再按2秒以上可取消浸泡功能
- 开机初始状态，洗涤时间设置为“15分钟”

### 初始状态

- 接通电源，按下“电源开关”键，机器进入初始工作状态：
  1. 如内桶内无水，机器处于“模糊”工作状态，过程为“洗涤，漂洗，脱水”，程序为“常用”，数码管为“-”，此时若直接按“启动/暂停”键（按“程序”键选择毛毯也有模糊功能），洗衣机将进行模糊传感，自动感知衣物量的多少，设定水位并完成洗衣全过程。
  2. 如内桶内有水，机器处于非“模糊”工作状态，水位设定为“9”，过程为“洗涤，漂洗，脱水”，程序为“常用”。

## 六、安装

## 洗衣机放在平整，坚实的地面上

- 用户请勿将包装用底座放在洗衣机下面，否则会产生异常声及损坏洗衣机。



- 安放在平整，坚实防滑的地面上。



- 与墙壁保持100mm以上的距离，便于散热及降低噪音。

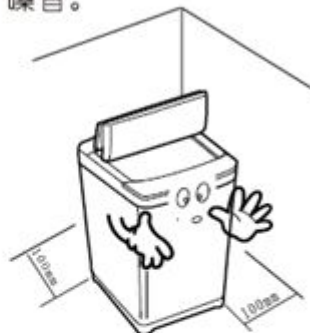

## 洗衣机水平调整

- 调节调整脚

- 1、将洗衣机调整脚侧稍抬起，松开调整螺母，旋转调整脚。
- 2、调整完毕，旋紧调整螺母。

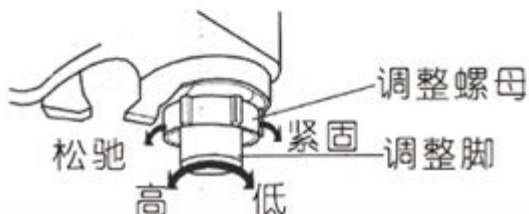

## 隔音板安装

- 将洗衣机后背略向前倾斜，将底盖贴有说明的一面背向洗衣机，沿箭头方向插入底座插槽内。
- 用十字螺丝刀将底盖用附件中的两个螺钉安装到洗衣机底座上。



## 排水管的使用

- 将附件中排水管连接到洗衣机侧面的排水连接管口上。
- 用弹簧夹固定。
- 洗衣机工作时排水管放下，管子不能缠绕。
- 排水管口不能高于地面60 mm，否则不能正常排水。

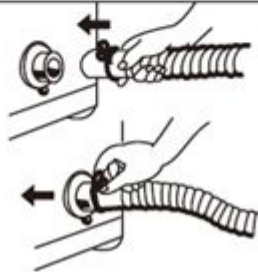

## 进水管连接

1. 按住滑动器向下压，拔下进水管接头。

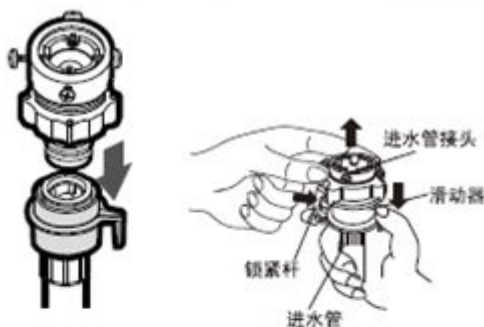

2. 首先使用十字起子松开四个螺丝，然后把螺母b部分按箭头方向转，转至距离连接器a部分约5毫米。

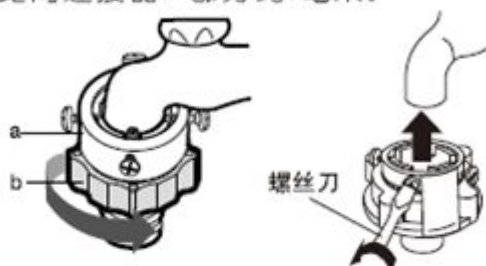

3. 连接器套上水龙头向上与水龙头靠紧后，用螺丝锁紧，再转螺母b部分使ab合并。

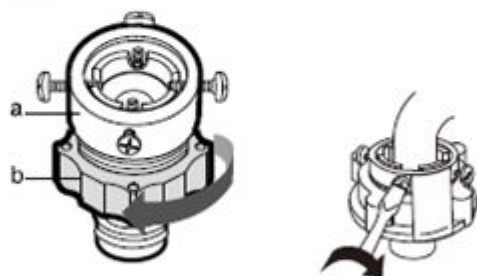

4. 按住滑动器c，将进水管与接头连接，松开c部分使其自动接合；发出‘咔嗒’声表明已自动接合。

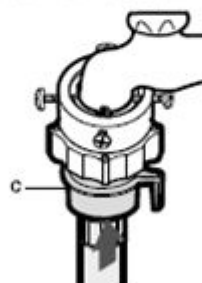

5. 以顺时针方向将进水管的另一端拧紧在洗衣机进水口上。

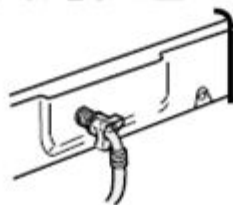

注意：

- 完成连接后，如有漏水情况，请重复以上步骤重新连接进水管。
- 进水管应连接一般普通式的水龙头。
- 若使用的水龙头为方形或太大时，先将间隔环取出后，再将水龙头与连接器连接。

注：请勿自行更换排水管，需更换排水管请与当地TCL用户服务部门联系。

## 七、洗衣前准备

### 检查衣物

- 检查衣物是否可以机洗。
- 检查衣物内是否有钥匙，硬币，别针之类的东西。
- 检查衣物是否需要分类洗涤按序进行。
- 检查是否打开进水龙头。
- 检查排水管是否放倒，管口是否插入地漏内。
- 检查电源插头是否插入电源插座。

## 八、洗涤操作

洗衣前请先确认下述事项：将衣物放入洗衣桶内，并加入适量洗涤剂

## 常用洗涤程序

1. 按电源键    2. 按水位选择键    3. 按启动 / 暂停键    4. 合上盖

电源  
开关

水位

启动  
暂停

洗衣结束后，  
蜂鸣提示，电  
源自动关闭。

电源接通后，洗  
衣机自动设定为  
[常用]洗涤程序。

根据衣物布质与布  
量选择合适的水位。

启动后按洗涤 - 漂洗 - 脱水  
依次进行；相应的指示灯闪  
亮；若想暂停，请再按一次  
[启动/暂停]键；暂停期间，  
可改变洗涤程序。

## 预约洗涤

适合于定时洗涤

1. 按电源键

电源  
开关

2. 按程序键

程序

根据洗涤衣物选择  
洗涤程序

3. 按过程键

过程

适用于 XQB50-167JS  
XQB60-167JSZ/XQB70-167JSZ

用户根据洗涤物选择洗涤过程

[洗涤 漂洗 脱水]  
[浸泡 洗涤 漂洗 脱水]  
[洗涤]  
[洗涤 漂洗]  
[漂洗 脱水]  
[脱水]

每按过程键一次洗涤  
过程按上述次序循环。

适用于 XQB60-367JSZ  
XQB70-367JSZ/XQB90-367JSZ

自编程序功能键，按“洗  
涤”“漂洗”“脱水”按  
键设定相应工作  
时间，满足用户需求

洗涤

漂洗

脱水

4. 按水位键

水位

根据衣物布质与布量选择  
合适的水位。

5. 按预约键

预约

按预约键设定24小时  
内预约时间。

6. 合上盖

预约启动前必须合上洗衣机上盖，  
否则预约启动后出现故障信息。

7. 按启动 / 暂停键

启动  
暂停

按启动键后进入预约  
启动状态，信息窗预  
约时间闪亮，其余指  
示灯熄灭，到设定预  
约时间后开始洗涤。

要取消预约，需按“电源开关”键，  
回到待机状态。

## 特殊功能洗涤程序

1. 按电源键
2. 按“水位”“预约”键
3. 按启动 / 暂停键
4. 合上盖

电源  
开关

激活特殊功能

水位

预约

启动  
暂停

洗衣结束后，  
蜂鸣提示，电  
源自动关闭。

[水回收]功能 [静音]功能

在初始状态下，若要选择静音、水回收，按住“水位”键不放再按“预约”键，循环选择静音和水回收。“水回收”只在选择有漂洗和脱水功能后才可选。在最后一次脱水之前，洗衣机将发出警报声，按“启动/暂停”键继续运行。(适用于 XQB60-367JSZ/XQB70-367JSZ/XQB90-367JSZ)

[童锁]功能

盖上上盖，按“启动/暂停”键，开始运行。在运行过程中，按住“水位”键和“预约”键，启动童锁功能，再次按下，解除童锁。启动童锁功能后，若打开上盖，洗衣机会停止运行并报警

## 自选程序洗涤 适合不同衣物的洗涤

1. 按电源键

电源  
开关

适用于 XQB60-367JSZ  
XQB70-367JSZ/XQB90-367JSZ

洗涤

2. 按程序键

根据洗涤衣物选择  
洗涤程序

程序

自编程序功能键,按“洗  
涤”“漂洗”“脱水”按  
键设定相应工作  
时间,满足用户需求

漂洗

脱水

3. 按过程键

适用于 XQB50-167JS  
XQB60-167JSZ/XQB70-167JSZ

过程

4. 按水位选择键

根据衣物布质与布  
量选择合适的水位。

水位

5. 按启动 / 暂停键

启动后按设定的过程  
依次进行;相应的指  
示灯闪亮;若想暂停,  
请再按一次[启动/暂  
停]键;暂停期间,可改  
变洗衣程序。

启动  
暂停

用户根据洗涤物选择洗涤过程  
[洗涤 漂洗 脱水]  
[浸泡 洗涤 漂洗 脱水]  
[洗涤]  
[洗涤 漂洗]  
[漂洗 脱水]  
[脱水]

每按过程键一次洗涤  
过程按上述次序循环。

6. 合上盖

洗衣结束后，蜂鸣提示，  
电源自动关闭。

注：性能及能效测试程序按标准程序进行，运行时间较长，在洗涤过程中有短暂停顿现象属于正常。

## 九、大件衣物洗涤

## 大件衣物的洗涤方法

### 1. 毛毯的折叠

- 将毛毯的长边折叠成4折，此时预先除掉附着在毯子上的杂物和线头。



- 使毛毯边缘部留出约10厘米

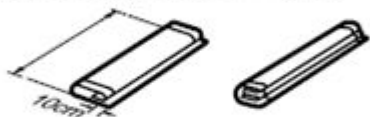

### 2. 放入洗衣网袋

- 将毯子卷起来



- 将毯子的边缘部分置于洗衣机的底部，再将洗衣网的拉链拉起



### 3. 将洗涤剂倒入桶内

- 将在高水位下的洗涤剂量在脸盆内用（约5升）温水（约30°C）预先充分溶解后倒入。



### 4. 将毛毯放入洗涤-脱水桶内

- 将洗衣网的拉链朝上放入桶内  
备注:洗衣网请自行购买



## 漂白剂的使用方法

- 注水至规定水位后，将漂白剂用容器稀释后，慢慢倒入洗涤桶内。带色或有花样的衣物易掉色，应避免使用漂白剂。
- 漂白剂不应直接接触洗涤物。
- 漂白剂的使用方法、使用量按漂白剂的说明书。
- 粉末型漂白剂溶化后使用。

## 十、洗后处理

## ● 洗衣完毕后，请先拔掉电源插头。

- 1、洗衣完毕，关闭自来水龙头。（如果需要，可卸下进水管）
- 2、请勿在洗衣桶内存水久置，每次使用完毕后，立即将水排净。
- 3、挂好电源线和排水管。

### 过滤网A的清洗

- 先将过滤网上拔取出



- 将过滤网翻转并取出脏物



- 用清水冲洗后



- 恢复原状，再装回洗衣机上



### 进水阀过滤网清洗

请定期清洗进水阀过滤网：

将过滤网从进水阀内拔出，用刷子清除过滤网上的污垢，用水冲洗后，再放回

到进水阀内。

注意：

1. 取下进水管时，为防止进水管喷水，请按下列步骤进行

- ① 关上水龙头。
- ② 打开电源开关。
- ③ 按“启动/暂停”按钮。
- ④ 松开并取下洗衣机上的进水管接头。

2. 进水阀过滤网的污垢会引起不进水或者进水量很小等问题。

3. 过滤网清洗后，请务必装回进水阀内。



### 过滤网B清理 (不适用于XQB50-167JS)

- 1、拉出过滤网B。
- 2、将过滤网B分开在水中洗净毛绒。
- 3、恢复原样重新装上。
- 4、注意检查毛绒挡块是否安装到位。



### 外部清洁

- 完成洗涤后，请用干燥的软布擦拭洗衣机。
- 高湿度和水分会引起洗衣机的损坏，缩短寿命。



## 十一、异常现象

## 故障与检查要点



洗衣机不运转

- 水龙头是否打开？
- 电源插座是否插好？
- 电源是否打开？
- 保险丝是否完好？
- 水是否到位？



无法进水

- 水龙头是否打开？
- 是否停水？
- 进水管或连接管是否阻塞？
- 水龙头是否冻结？

*(若在20分钟内仍无法给水，蜂鸣器发出声音报警)*



无法排水

- 排水管是否放下？
- 排水管是否冻结？
- 排水管是否阻塞？

*(若在5分钟内仍无法排水，蜂鸣器发出声音报警)*



无法脱水

- 衣物是否均匀放在洗衣桶内？
- 洗衣机是否安放平稳？
- 洗衣机上盖是否盖上？



电源不能关闭

- 请联系代理商或服务中心。



溢水

- 请联系代理商或服务中心。

## 十二、故障检测指南



## 故障排除

### 没有电源



- 检查电源按键是否按下。
- 检查电源插头是否插上。
- 检查是否停电。

### 脱水时有较大的噪声和振动



- 检查衣物是否偏向一侧。
- 检查洗衣机安放是否平稳。
- 检查隔音板是否插好。
- 移开洗衣机周围的杂物。

### 无法运转



- 检查启动/暂停按键是否按下。
- 检查洗衣桶内水量是否合适。
- 检查水龙头是否打开。

### 进水管的连接处漏水



- 与水龙头连接处松动会漏水。
- 检查进水管的橡胶环是否安装正确。
- 当水压很高时，水也会漏出，可以将水龙头关小些。
- 检查水龙头是否漏水。

## 以下情况并非故障

情 况	原 因
在脱水过程中突然转为漂洗过程	<p>✧当衣物不平衡时，为了自动调整衣物的不平衡状态，会自动转换为漂洗过程，然后恢复脱水。</p> <p>✧如上述修正重复进行三次，该现象还未得到修正，则出现不平衡故障，此时只需打开上盖将衣物放平即可。</p>
在脱水开始时，脱水桶会时断时续地旋转	<p>✧脱水开始时，脱水桶慢慢起动，然后加快，是进行间歇脱水过程，以避免肥皂泡的残留。</p>
在洗涤过程中进水	<p>✧微电脑在洗衣和漂洗过程中时时检测水位，水位较低时，会自动补水。</p>
排水动作前波轮的轻微、持续、反复地旋转	<p>✧为了防止脱水时衣物偏于一边产生不平衡现象（脱水时衣物偏向一边将产生异常噪声）。</p>
控制面板局部轻微发热	<p>✧如电源线一直插在插座上，控制面板局部有轻微发热的现象，这是正常情况，请放心使用。拔下电源插头，则该现象自动消失。</p>

## 十三、故障信息表

故障现象	故障原因	排除方法
执行预约程序时开盖 数码管显示“E0”	● 预约程序运行时开盖	● 盖上上盖,解除报警
不排水或排水过慢 数码管显示“E1”	● 排水管是否放倒 ● 排水管是否堵塞	● 放下排水管,开合上盖一次 ● 清除异物,开合上盖一次
脱水时,运行停止 数码管显示“E2”	● 上盖没盖	● 盖上上盖,解除报警
安全开关动作不脱水 数码管显示“E3”	● 衣物是否放偏 ● 洗衣机是否倾斜	● 重新整理衣物,盖上上盖 ● 将洗衣机调整水平,开合上盖一次,约10秒钟后开始运行
不进水或进水缓慢 数码管显示“E4”	● 水龙头是否打开,是否停水 ● 进水阀石头堵塞 ● 水压是否过低	● 打开水龙头,开合上盖一次 ● 清理进水阀,开合上盖一次 ● 开合上盖一次,解除报警
数码管显示“E5” 童锁灯闪烁 (XQB50-167JS/XQB60-167JSZ/XQB70-167JSZ 无童锁灯)	● 设定童锁后,运行中开盖	● 盖上上盖,解除报警
通电5秒钟蜂鸣 数码管显示“F1”	● 水位传感器松脱或异常	● 关断电源后,报修
数码管显示“EE” (“脱水”灯同时闪烁)	● “水回收”程序运行, 最后一次漂洗后报警	● 按“启动/暂停”键,解除报警进入排水、脱水过程

注:1 出现故障后开合上盖可解除故障信息,故障信息解除后若仍未排除故障在下次进程中有可能再出现。

2 当电压过低时,洗衣机可能不正常运行,待电压恢复正常后方可使用。

3 进水压力0.03MPa-0.85MPa.

## 非用户维护事项

- 用户不可更换电源线,如需更换请到专业维修点更换。
- 用户不可任意更换电脑板,如需更换请到本公司专业维修点更换。
- 用户不可任意更换电子水位传感器,如需更换请到本公司专业维修点。

注:进水压力不得大于0.85MPa.

## 十四、装箱单

洗衣机	排水管 弹簧夹	进水管	说明书 (包含包修说明、合格证)	隔音板	自攻螺钉 ST4X14
1台	1套	1根	1本	1块	(2件)
	排水管和弹簧夹适用于 XQB70-167JSZ XQB70-367JSZ XQB90-367JSZ				

## 十五、包修说明

尊敬的用户：

感谢您使用TCL洗衣机，我公司将按照《消费者权益保护法》的有关规定，凭发票为您提供以下服务：

1. TCL洗衣机整机包修一年，主要部件包修三年，包修期自开具发票之日起计算。洗衣机的主要部件有电机、定时器、程控器、电容器。
2. 《中华人民共和国消费者权益保护法》第二条规定：“消费者为生活消费需求购买，使用商品或者接受服务，其权益受本法保护”。TCL洗衣机用于经营活动或公共场所时，不属于生活消费，不在包修范围之内。
3. 在三包有效期内，凡属于产品本身质量引起的故障，顾客凭有效的购机发票享受免费维修。
4. 根据国家三包规定，以下情况不在包修范围内，须实行收费维修：
  - ◇消费者因使用、维护、保管不当造成损坏的；
  - ◇非TCL维修人员拆动造成损坏的；
  - ◇无三包凭证及有效发票的；
  - ◇三包凭证型号与修理产品型号不符或者涂改的；
  - ◇因不可抗力造成损坏的。

如果您在使用本产品过程中遇到困难，请联系经销单位。

备注：本产品如有结构变化、数据变化，恕不另行通知。

为便于查询，请将位于产品铭牌上的产品型号和出厂编号抄写在下表中

产品型号	
产品编号	

为避免放置丢失或一时找不到，增加您在维修中的麻烦，您可将购买发票粘贴在本页上面。

贴发票处