

警告

- 使用完毕，请务必拔出电源插头。
- 务必使用低泡洗衣粉。
- 切勿让小孩玩弄洗衣机

洗衣机噪声

洗涤噪声：59dB (A) (声功率级)
脱水噪声：65dB (A) (声功率级)
GB 19606-2004

本洗衣机符合GB12021.4-2004, 其能源效率等级、耗电量、用水量、洗净比请参阅本机能效标识。

合格证

Certificate of Quality

检验员：

检测16

全国统一服务热线电话：4008123456

总 部 监 督 电 话：0752-2366999

TCL集团股份有限公司
广东省惠州市仲恺高新技术开发区
十九号小区
邮编：516001

TCL CORPORATION
District 19
Zhongkai Hi-tech Development Zone Huizhou
Guangdong 516001, P. R. China

www.tcl.com

各部件名称	附件	产品特点	注意事项	控制面板说明	安装	洗衣前准备	洗涤操作	大件衣物洗涤	洗后处理	异常现象	故障检测指南	故障信息表	装箱单	包修说明	目 录
1	2	2	3	5	7	8	9	11	12	13	14	15	15	16	



使用说明书

XQB60-517SZ
XQB70-317SZ

- 在接通电源之前，请先完整阅读本说明书，并妥善保留以供参考。
- 因为本公司产品不断改进，如有变动，恕不另行通知。

此处粘贴家电下乡产品标识卡

符合“家电下乡”政策规定的消费者购买本产品，在补贴限额内可享受售价13%的财政补贴，请在购买前咨询补贴规定。

监督及投诉电话：400-887-3200

官方网站：<http://www.jdxx.gov.cn>

创意感动生活
The Creative Life

www.tcl.com
服务热线：4008123456



家电下乡产品说明:

- 1、此产品为家电下乡中标产品，随产品附带家电下乡产品标识卡一张；
- 2、符合“家电下乡”政策规定的消费者购买本产品，在补贴限额内可享受售价13%的财政补贴，请在购买前咨询补贴规定；
- 3、自购买之日起，可携家电下乡产品标识卡、购物发票、身份证、户口簿、银行账号至购买的销售网点、金融机构或您户口所在地的乡级财政部门办理补贴申报手续，经相关部门批准后，补贴款将直接汇入您的账户。也可携带身份证、户口簿到具有先行垫付资格的销售网点购买家电下乡产品，补贴资金由销售网点垫付；
- 4、本产品售后服务由生产厂家、销售企业按照正常渠道提供，严格按照相关法律法规执行；
- 5、如有退换货情况，请向销售网点咨询相关规定和流程。

附页

产品有害物质含量状态说明

1)根据《废弃电器电子产品回收处理管理条例》，简称《条例》之规定，列出我司电器产品中可能含有的有毒或有害物质的名称及含量：

部件名称	有毒有害物质或元素					
	铅 (Pb)	汞 (Hg)	镉 (Cd)	六价铬 (Cr (VI))	多溴联苯 (PBB)	多溴二苯醚 (PBDE)
电机	×	○	○	○	○	○
电容器	×	○	○	○	○	○
电源线	○	○	○	○	○	○
定时器	×	○	○	○	○	○
电脑板	×	○	○	○	○	○
玻璃	○	○	○	○	○	○
金属外壳	×	○	○	○	○	○
塑胶外壳	○	○	○	○	○	○

○：表示该有毒有害物质在该部件所有均质材料中的含量均在SJ/T11363标准规定的限量值以下；
×：表示该有毒有害物质在该部件的某一均质材料中的含量超出SJ/T11363标准规定的限量值要求，目前业界还没有成熟的可替代技术，但符合欧盟RoHS指令所允许的豁免条款。

02)回收处理

为了促进资源综合利用和循环经济发展，保护环境，保障人体健康，废弃的洗衣机请送到当地经销商、维修点或废弃电器电子产品回收经营者集中回收处理。

包修说明

尊敬的用户：

感谢您使用TCL洗衣机，我公司将按照《消费者权益保护法》的有关规定，凭发票为您提供以下服务：

1. TCL洗衣机整机包修一年，主要部件包修三年，包修期自开具发票之日起计算。洗衣机的主要部件有电机、定时器、程控器、电容器。
2. 《中华人民共和国消费者权益保护法》第二条规定：“消费者为生活消费需求购买，使用商品或者接受服务，其权益受本法保护”。TCL洗衣机用于经营活动或公共场所时，不属于生活消费，不在包修范围之内。
3. 在三包有效期内，凡属于产品本身质量引起的故障，顾客凭有效的购机发票享受免费维修。
4. 根据国家三包规定，以下情况不在包修范围内，须实行收费维修：
 - ◇ 消费者因使用、维护、保管不当造成损坏的；
 - ◇ 非TCL维修人员拆动造成损坏的；
 - ◇ 无三包凭证及有效发票的；
 - ◇ 三包凭证型号与修理产品型号不符或者涂改的；
 - ◇ 因不可抗力造成损坏的。

如果您在使用本产品过程中遇到困难，请联系经销单位。

备注：本产品如有结构变化、数据变化，恕不另行通知。

为便于查询，请将位于产品铭牌上的产品型号和出厂编号抄写在下表中

产品型号	
产品编号	

为避免放置丢失或一时找不到，增加您在维修中的麻烦，您可将购买发票粘贴在本页上面。

贴发票处

各部件名称

XQB60-517SZ 参照此图片

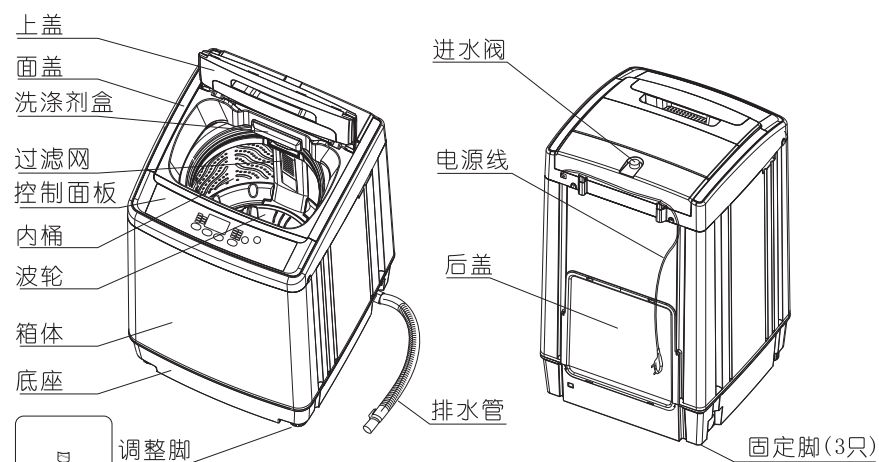

XQB70-317SZ 参照此图片

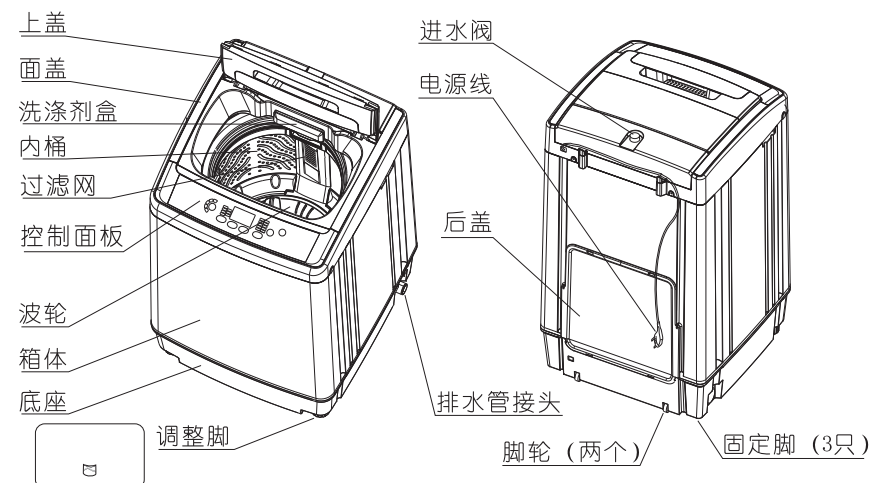

附件

隔音板	排水管 弹簧夹	进水管	自攻螺钉 ST4X14 (2件)
	 排水管和弹簧夹适用于 XQB70-317SZ		

- 注：1、附件的使用说明请详细阅读“安装”部分。
2、仔细检查附件是否齐全,如有问题请与当地TCL用户服务部门联系。

产品特点

- **浸泡程序**
浸泡程序采用动态浸泡,充分利用洗涤剂的化学洗涤过程,减少机械洗涤时间,降低机械洗涤过程中的磨损。
- **联合手搓方式洗衣**
内桶与波轮逆向旋转,产生强大手搓水流,多层瀑布水流,手搓加巧洗,将污垢和顽渍彻底清除。
- **预约洗涤**
24小时内可任意设定预约洗涤时间,适用于定时洗涤。
- **显示窗体**
剩余时间显示、故障信息显示、预约时间显示、器件状态自检信息显示等人机界面对话功能。
- **多洗涤水流**
根据用户选择的洗涤程序和水位可自动设置最佳洗涤水流和洗涤方式。
- **多瀑布立体水流**
多瀑布立体循环水流,加强型过滤网,超强水流,提高粗布质、大件织物的洗净度。

故障信息表

故障现象	故障原因	排除方法
执行预约程序时开盖 数码管显示“E0”	● 预约程序运行时开盖	● 盖上下盖,解除报警
不排水或排水过慢 数码管显示“E1”	● 排水管是否放倒 ● 排水管是否堵塞	● 放下排水管,开合上盖一次 ● 清除异物,开合上盖一次
脱水时,运行停止 数码管显示“E2”	● 上盖没盖	● 盖上下盖,解除报警
安全开关动作不脱水 数码管显示“E3”	● 衣物是否放偏 ● 洗衣机是否倾斜	● 重新整理衣物,盖上下盖 ● 将洗衣机调整水平,开合上盖一次,约10秒钟后开始运行
不进水或进水缓慢 数码管显示“E4”	● 水龙头是否打开,是否停水 ● 进水阀石头堵塞 ● 水压是否过低	● 打开水龙头,开合上盖一次 ● 清理进水阀,开合上盖一次 ● 开合上盖一次,解除报警
童锁灯闪烁 数码管显示“E5”	● 设定童锁后,运行中开盖	● 盖上下盖,解除报警
通电5秒钟蜂鸣 数码管显示“F1”	● 水位传感器松脱或异常	● 关断电源后,报修

- 注：1 出现故障后开合上盖可解除故障信息,故障信息解除后若仍未排除故障在下次进程中有可能再出现。
2 当电压过低时,洗衣机可能不正常运行,待电压恢复正常后方可使用。
3 进水压力0.03MPa-0.85MPa。

非用户维护事项

- 用户不可更换电源线,如需更换请到专业维修点更换。
- 用户不可任意更换电脑板,如需更换请到本公司专业维修点更换。
- 用户不可任意更换电子水位传感器,如需更换请到本公司专业维修点。

注：进水压力不得大于0.85MPa。

装箱单

洗衣机	排水管 弹簧夹	进水管	说明书	隔音板	自攻螺钉 ST4X14
1台	1套 排水管和弹簧夹适用于 XQB70-317SZ	1根	1本	1块	(2件)

此产品附有家电下乡产品标识卡一张

故障排除

没有电源

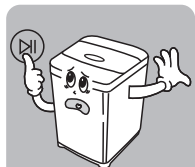

- 检查电源按键是否按下。
- 检查电源插头是否插上。
- 检查是否停电。

脱水时有较大的噪声和振动

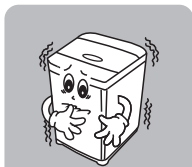

- 检查衣物是否偏向一侧。
- 检查洗衣机安放是否平稳。
- 检查隔音板是否插好。
- 移开洗衣机周围的杂物。

无法运转



- 检查启动 / 暂停按键是否按下。
- 检查洗衣桶内水量是否合适。
- 检查水龙头是否打开。

进水管的连接处漏水

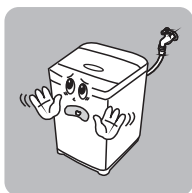

- 与水龙头连接处松动会漏水。
- 检查进水管的橡胶环是否安装正确。
- 当水压很高时，水也会漏出，可以将水龙头关小些。
- 检查水龙头是否漏水。

以下情况并非故障

情 况	原 因
在脱水过程中突然转为漂洗过程	* 当衣物不平衡时，为了自动调整衣物的不平衡状态，会自动转换为漂洗过程，然后恢复脱水。 * 如上述修正重复进行三次，该现象还未得到修正，则出现不平衡故障，此时只需打开上盖将衣物放平即可。
在脱水开始时，脱水桶会时不时地旋转	* 脱水开始时，脱水桶慢慢起动，然后加快，是进行间歇脱水过程，以避免肥皂泡的残留。
在洗涤过程中进水	* 微电脑在洗衣和漂洗过程中时时检测水位，水位较低时，会自动补水。
排水动作前波轮的轻微、持续、反复地旋转	* 为了防止脱水时衣物偏于一边产生不平衡现象（脱水时衣物偏向一边将产生异常噪声）。
控制面板局部轻微发热	* 如电源线一直插在插座上，控制面板局部有轻微发热的现象，这是正常情况，请放心使用。拔下电源插头，则该现象自动消失。

安全和耐用性指南

- 确认洗衣机是否平稳

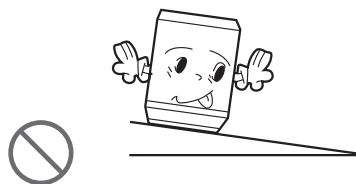

- 洗衣机应放置在坚硬水平的地面上

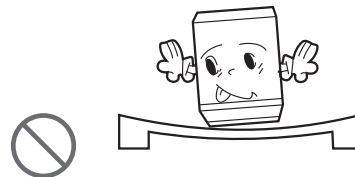

- 运转时请勿把手放进脱水桶内，请勿让小孩靠近洗衣机。脱水桶运转时速度非常快，手有受伤的危险。



- 请将衣物均匀地放入洗衣机内 衣物放置不均匀会产生噪声或振动。



- 不能洗涤的衣物 请勿洗涤或脱水带有汽油、煤油、酒精或溶剂类的衣物（因为有引起火灾的危险）。



- 请勿用热水洗衣(超过50度的水) 塑胶零件会损坏或变形；衣物也会变形、缩小或褪色。



- 洗衣前请将口袋内的东西全部掏出 尤其是钉子或针之类的东西会损伤机器或衣物。



- 不可用尖锐的物品碰触控制面板，以免损坏或产生故障 控制面板若有故障，应通过指定的服务购买。



电源线的安全

- 拔下插头时，一定要握住插头，切勿抓住电源线拉扯。
- 请勿将重物置于电源线上，勿让电源线受到挤压。
- 如果电源线损坏，为避免危险，必须由制造厂或其维修部或类似的专职人员来更换。
- 请勿使用破损的插头或插座，以免发生触电或火灾。
- 请勿用潮湿的手插拔电源插头，以免发生触电。
- 在有煤气泄漏的地方，切勿插拔电源插头。
- 使用标准的可靠的交流接地插座（3芯插座）。
- 当不使用洗衣机时，请将电源线插头从插座拔下。

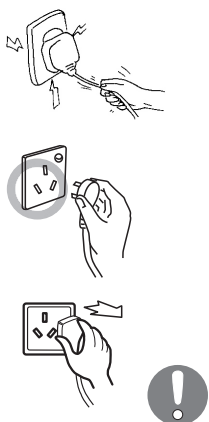

接电源和接地

- 洗衣机接地线装在电源插头上，不允许擅自改动插头。电源插座必须有可靠的接地线。
- 未有接地插座的用户，务必请专业人员安装接地插座。
- 电源插座必须安装5A的保险管。

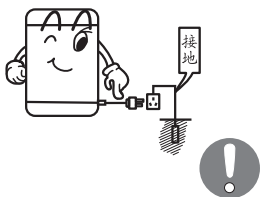

警告：

- 绝对不可将地线接到煤气管、自来水管、电话线或避雷针的接地线上。
- 如果电源线及其插头有伤口，则绝对禁止使用，以防漏电及火灾。
- 如果电源线损坏，为避免危险，必须由制造厂或其维修部或类似的专职人员来更换，否则，责任自负。

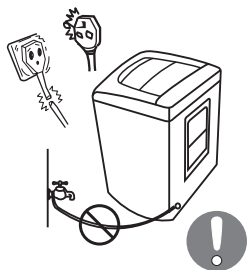

故障与检查要点



洗衣机不运转

- 水龙头是否打开？
- 电源插座是否插好？
- 电源是否打开？
- 保险丝是否完好？
- 水是否到位？

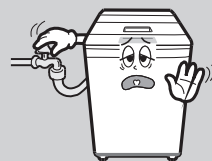

无法进水

- 水龙头是否打开？
- 是否停水？
- 进水管或连接管是否阻塞？
- 水龙头是否冻结？

(若在20分钟内仍无法给水，蜂鸣器发出声音报警)



无法排水

- 排水管是否放下？
- 排水管是否冻结？
- 排水管是否阻塞？

(若在5分钟内仍无法排水，蜂鸣器发出声音报警)



无法脱水

- 衣物是否均匀放在洗衣桶内？
- 洗衣机是否安放平稳？
- 洗衣机上盖是否盖上？



电源不能关闭

- 请联系代理商或服务中心。

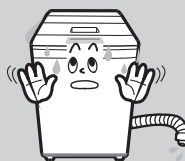

溢水

- 请联系代理商或服务中心。

- 洗衣完毕后，请先拔掉电源插头。

进水阀过滤网清洗

请定期清洗进水阀过滤网：

将过滤网从进水阀内拔出，用刷子清除过滤网上的污垢，用水冲洗后，再放回进水阀内。

注意：

1. 取下进水管时，为防止进水管喷水，请按下列步骤进行
 - ① 关上水龙头。
 - ② 打开电源开关。
 - ③ 按“启动/暂停”按钮。
 - ④ 松开并取下洗衣机上的进水管接头。
2. 进水阀过滤网的污垢会引起不进水或者进水量很小等问题。
3. 过滤网清洗后，请务必装回进水阀内。



过滤网清理

1. 拉出过滤网。
2. 将过滤网分开在水中洗净毛绒。
3. 恢复原样重新装上。
4. 注意检查毛绒挡块是否安装到位。

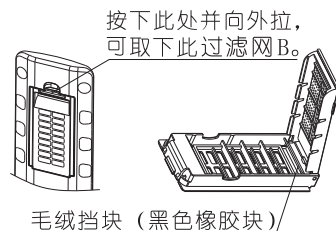

外部清洁

- 完成洗涤后，请用干燥的软布擦拭洗衣机。
- 高湿度和水分会引起洗衣机的损坏，缩短寿命。

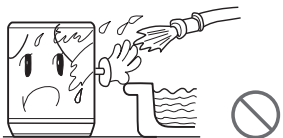

指示灯的状态及含义

- ☑ 指示灯常亮，表示已被选择。
- ⚡ 指示灯一闪一亮，表示该过程正在运行中。

以下操作说明适用于XQB60-517SZ

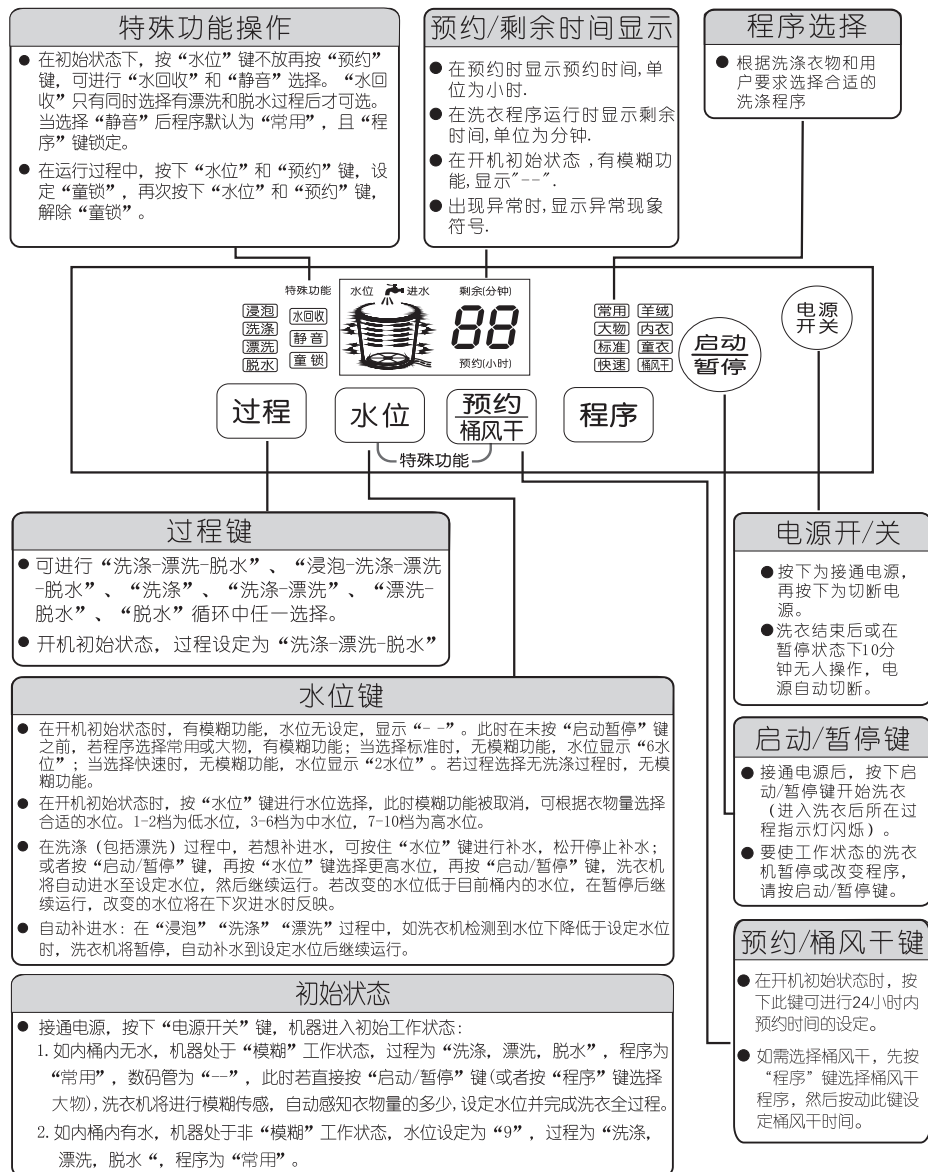

控制面板说明

指示灯的状态及含义

- 指示灯常亮，表示已被选择。
- 指示灯一闪一亮，表示该过程正在运行中。

以下操作说明适用于XQB70-317SZ

特殊功能操作

- 在初始状态下，按“水位”键不放再按“预约”键，可进行“水回收”和“静音”选择。“水回收”只有同时选择有漂洗和脱水过程后才可选。当选择“静音”后程序默认为“常用”，且“程序”键锁定。
- 在运行过程中，按下“水位”和“预约”键，设定“童锁”，再次按下“水位”和“预约”键，解除“童锁”。

预约/剩余时间显示

- 在预约时显示预约时间，单位为小时。
- 在洗衣程序运行时显示剩余时间，单位为分钟。
- 在开机初始状态，有模糊功能，显示“--”。
- 出现异常时，显示异常现象符号。

程序选择

- 根据洗涤衣物和用户要求选择合适的洗涤程序

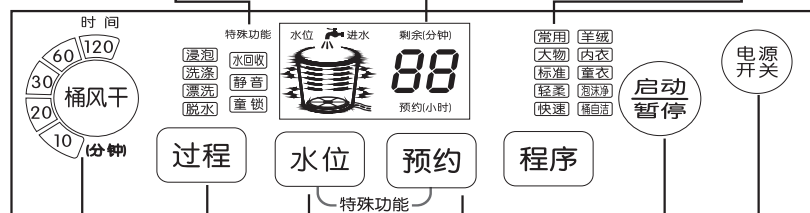

桶风干键

- 开机初始状态，桶风干未设定，可按“桶风干”键选择合适的桶风干时间。

过程键

- 可进行“洗涤-漂洗-脱水”、“浸泡-洗涤-漂洗-脱水”、“洗涤”、“洗涤-漂洗”、“漂洗-脱水”、“脱水”循环中任一选择。
- 开机初始状态，过程设定为“洗涤-漂洗-脱水”

水位键

- 在开机初始状态时，有模糊功能，水位无设定，显示“-”。此时在未按“启动/暂停”键之前，若程序选择常用或大物，有模糊功能；当选择标准时，无模糊功能，水位显示“6水位”；当选择快速时，无模糊功能，水位显示“2水位”。若过程选择无洗涤过程时，无模糊功能。
- 在开机初始状态时，按“水位”键进行水位选择，此时模糊功能被取消，可根据衣物量选择合适的水位。1-2档为低水位，3-6档为中水位，7-10档为高水位。
- 在洗涤（包括漂洗）过程中，若想补进水，可按住“水位”键进行补水，松开停止补水；或者按“启动/暂停”键，再按“水位”键选择更高水位，再按“启动/暂停”键，洗衣机将自动进水至设定水位，然后继续运行。若改变的水位低于目前桶内的水位，在暂停后继续运行，改变的水位将在下次进水时反映。
- 自动补水：在“浸泡”“洗涤”“漂洗”过程中，如洗衣机检测到水位降低低于设定水位时，洗衣机将暂停，自动补水到设定水位后继续运行。

初始状态

- 接通电源，按下“电源开关”键，机器进入初始工作状态：
 - 如内桶内无水，机器处于“模糊”工作状态，过程为“洗涤，漂洗，脱水”，程序为“常用”，数码管为“-”，此时若直接按“启动/暂停”键（或者按“程序”键选择大物），洗衣机将进行模糊传感，自动感知衣物量的多少，设定水位并完成洗衣全过程。
 - 如内桶内有水，机器处于非“模糊”工作状态，水位设定为“9”，过程为“洗涤，漂洗，脱水”，程序为“常用”。

电源开/关

- 按下为接通电源，再按下为切断电源。
- 洗衣结束后或在暂停状态下10分钟无人操作，电源自动切断。

启动/暂停键

- 接通电源后，按下启动/暂停键开始洗衣（进入洗衣后所在过程指示灯闪烁）。
- 要使工作状态洗衣机暂停或改变程序，请按启动/暂停键。

预约键

- 按动预约按钮，调整预约时间。

大件衣物洗涤

大件衣物的洗涤方法

1. 毛毯的折叠

- 将毛毯的长边折叠成4折，此时预先除掉附着在毯子上的杂物和线头。

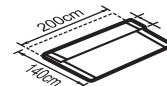

- 使毛毯边缘部留出约10厘米

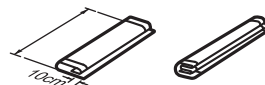

2. 放入洗衣网袋

- 将毯子卷起来



- 将毯子的边缘部分置于洗衣机的底部，再将洗衣网的拉链拉起



3. 将洗涤剂倒入桶内

- 将在高水位下的洗涤剂量在脸盆内用（约5升）温水（约30°C）预先充分溶解后倒入。



4. 将毛毯放入洗涤-脱水桶内

- 将洗衣网的拉链朝上放入桶内
- 备注：洗衣网请自行购买

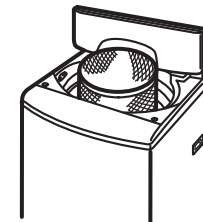

漂白剂的使用方法

- 注水至规定水位后，将漂白剂用容器稀释后，慢慢倒入洗涤桶内。带色或有花样的衣物易掉色，应避免使用漂白剂。
- 漂白剂不应直接接触洗涤物。
- 漂白剂的使用方法、使用量按漂白剂的说明书。
- 粉末型漂白剂溶化后使用。

特殊功能洗涤程序

1. 按电源键
2. 按“水位”“预约”键
3. 按启动/暂停键
4. 合上盖

电源
开关

激活特殊功能

水位
预约

启动
暂停

洗衣结束后，
蜂鸣提示，电
源自动关闭。

[水回收]功能 [静音]功能

在初始状态下，若要选择静音、水回收，按住“水位”键不放再按“预约”键，循环选择静音和水回收。“水回收”只在选择有漂洗和脱水功能后才可选。在最后一次脱水之前，洗衣机将发出警报声，按“启动/暂停”键继续运行。

[童锁]功能

盖上上盖，按“启动/暂停”键，开始运行。在运行过程中，按住“水位”键和“预约”键，启动童锁功能，再次按下，解除童锁。启动童锁功能后，若打开上盖，洗衣机会停止运行并报警

自选程序洗涤 适合不同衣物的洗涤

1. 按电源键

电源
开关

2. 按程序键

根据洗涤衣物选择
洗涤程序

程序

3. 按过程键

用户根据洗涤物选择洗涤过程
[洗涤 漂洗 脱水]
[浸泡 洗涤 漂洗 脱水]
[洗涤]
[洗涤 漂洗]
[漂洗 脱水]
[脱水]

过程

每按过程键一次洗涤
过程按上述次序循环。

4. 按水位选择键

根据衣物布质与布
量选择合适的水位。

水位

5. 按启动/暂停键

启动后按设定的过程
依次进行；相应的指
示灯闪亮；若想暂停，
请再按一次[启动/暂
停]键；暂停期间，可改
变洗衣程序。

启动
暂停

6. 合上盖

洗衣结束后，蜂鸣提示，
电源自动关闭。

洗衣机放在平整，坚实的地面上

- 用户请勿将包装底座放在洗衣机下面，否则会产生异常声及损坏洗衣机。

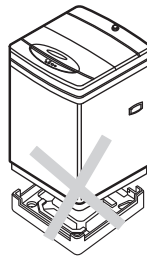

- 安放在平整，坚实防滑的地面上。

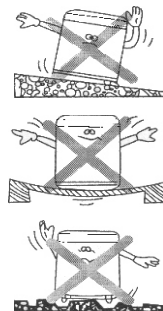

- 与墙壁保持100mm以上的距离，便于散热及降低噪音。

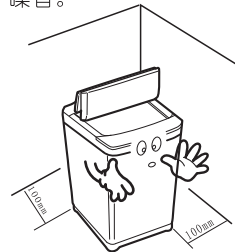

洗衣机水平调整

- 调节调整脚

- 1、将洗衣机调整脚侧稍抬起，松开调整螺母，旋转调整脚。
- 2、调整完毕，旋紧调整螺母。

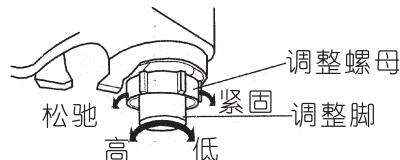

隔音板安装

- 将洗衣机后背略向前倾斜，将底盖贴有说明的一面背向洗衣机，沿箭头方向插入底座插槽内。
- 用十字螺丝刀将底盖用附件中的两个螺钉安装到洗衣机底座上。

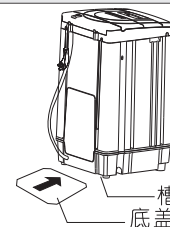

排水管的使用

- 将附件中排水管连接到洗衣机侧面的排水连接管口上。
- 用弹簧夹固定。
- 洗衣机工作时排水管放下，管子不能缠绕。
- 排水管口不能高于地面60 mm，否则不能正常排水。

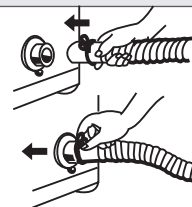

进水管连接

1. 按住滑动器向下压，拔下进水管接头。

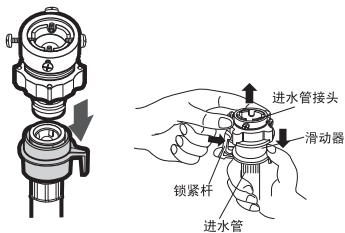

2. 首先使用十字起子松开四个螺丝，然后把螺母b部分按箭头方向转，转至距离连接器a部分约5毫米。

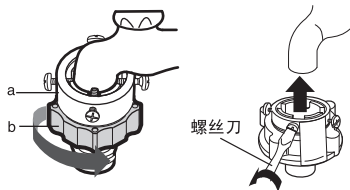

3. 连接器套上水龙头向上与水龙头靠紧后，用螺丝锁紧，再转螺母b部分使ab合并。

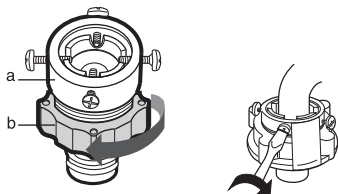

4. 按住滑动器c，将进水管与接头连接，松开c部分使其自动接合；发出‘咔嗒’声表明已自动接合。

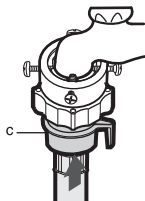

5. 以顺时针方向将进水管的另一端拧紧在洗衣机进水口上。

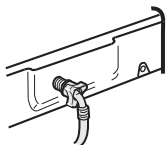

注意：

- 完成连接后，如有漏水情况，请重复以上步骤重新连接进水管。
- 进水管应连接一般普通式的水龙头。
- 若使用的水龙头为方形或太大时，先将间隔环取出后，再将水龙头与连接器连接。

注：请勿自行更换排水管，需更换排水管请与当地TCL用户服务部门联系。

洗衣前准备

检查衣物

- 检查衣物是否可以机洗。
- 检查衣物内是否有钥匙，硬币，别针之类的东西。
- 检查衣物是否需要分类洗涤按序进行。
- 检查是否打开进水龙头。
- 检查排水管是否放倒，管口是否插入地漏内。
- 检查电源插头是否插入电源插座。

洗衣前请先确认下述事项：将衣物放入洗衣桶内，并加入适量洗涤剂

常用洗涤程序

1. 按电源键
2. 按水位选择键
3. 按启动 / 暂停键
4. 合上盖

电源
开关

水位

启动
暂停

洗衣结束后，
蜂鸣提示，电
源自动关闭。

电源接通后，洗衣机自动设定为[常用]洗涤程序。

根据衣物布质与布量选择合适的水位。

启动后按洗涤-漂洗-脱水依次进行；相应的指示灯闪亮；若想暂停，请再按一次[启动/暂停]键；暂停期间，可改变洗涤程序。

预约洗涤 适合于定时洗涤

1. 按电源键

电源
开关

4. 按水位键

水位

根据衣物布质与布量选择合适的水位。

2. 按程序键

程序

根据洗涤衣物选择洗涤程序

5. 按预约键

预约

按预约键设定24小时内预约时间。

3. 按过程键

过程

用户根据洗涤物选择洗涤过程
[洗涤 漂洗 脱水]
[浸泡 洗涤 漂洗 脱水]
[洗涤]
[洗涤 漂洗]
[漂洗 脱水]
[脱水]

6. 合上盖

预约启动前必须合上洗衣机上盖，否则预约启动后出现故障信息。

每按过程键一次洗涤过程按上述次序循环。

7. 按启动 / 暂停键

启动
暂停

按启动键后进入预约启动状态，信息窗预约时间闪亮，其余指示灯熄灭，到设定预约时间后开始洗涤。

要取消预约，需按“电源开关”键，回到待机状态。